



15,5-60m



6-50m



24-96m

+ 30 t Schwerlastrunner

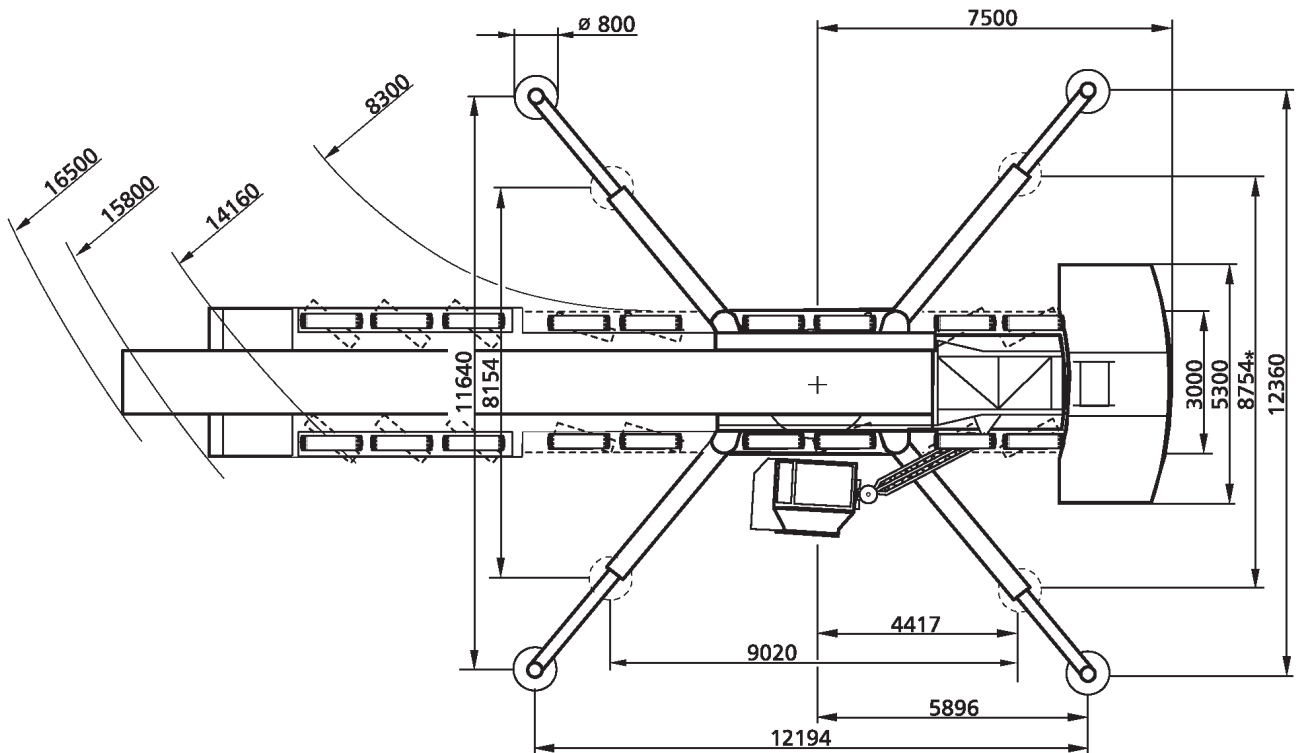
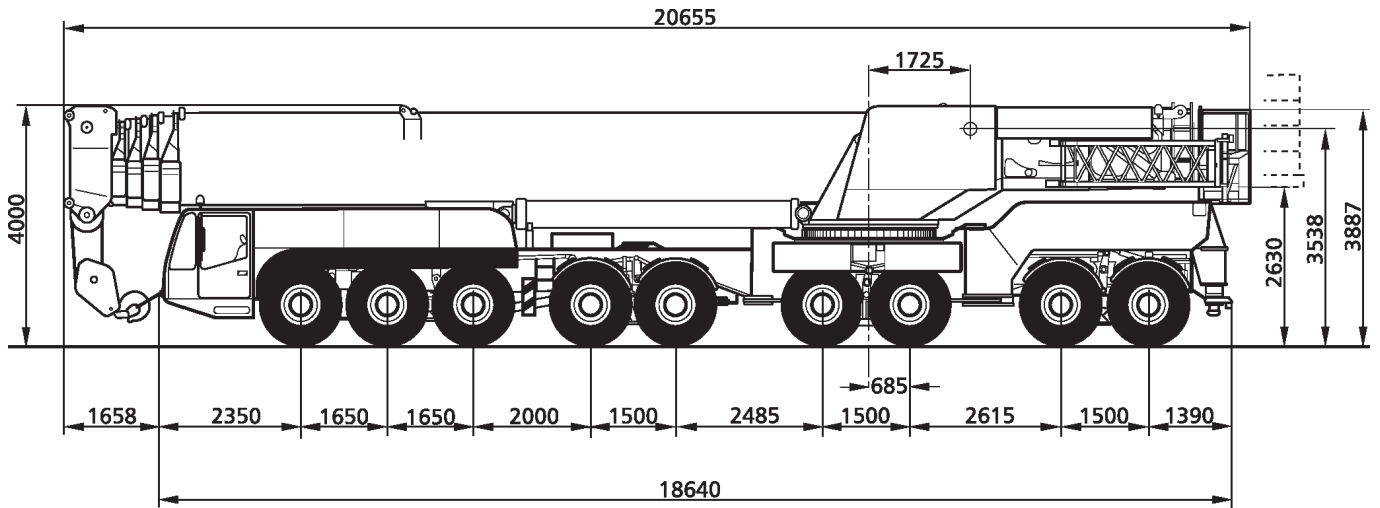

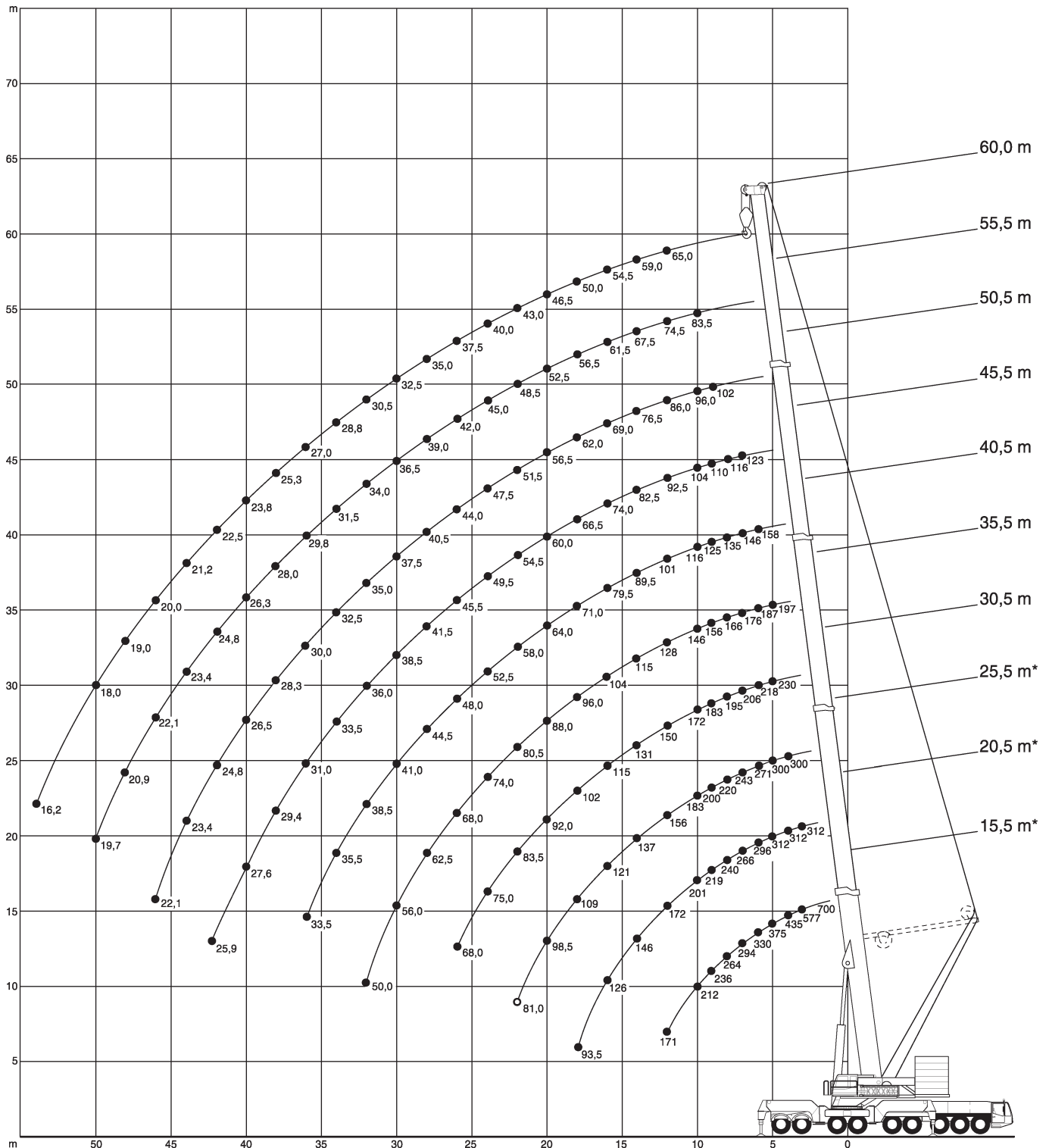



15,5-60m



140t



12,2x12,4m



separater
Ballasttransport
erforderlich



360°



75%

	15,5*	15,5	20,5*	20,5	25,5*	25,5	30,5	35,5	40,5	45,5	50,5	55,5	60	
3	700**													3
3	577***	312	312	312										3
3,5	473***	312	312	312										3,5
4	435***	311	312	310	300	300								4
4,5	403***	293	312	291	300	292								4,5
5	375***	276	312	275	300	275	230	197						5
6	330***	248	296	246	271	247	218	187	158					6
7	294	224	266	223	243	223	206	176	146	123				7
8	264	205	240	203	220	204	195	166	135	116				8
9	236	188	219	186	200	187	183	156	125	110	102			9
10	212	174	201	172	183	173	172	146	116	104	96	83,5		10
12	171	150	172	149	156	149	150	128	101	92,5	86	74,5	65	12
14			146	130	137	131	131	115	89,5	82,5	76,5	67,5	59	14
16			126	116	121	116	115	104	79,5	74	69	61,5	54,5	16
18			93,5	93,5	109	104	102	96	71	66,5	62	56,5	50	18
20					98,5	92	92	88	64	60	56,5	52,5	46,5	20
22					81	81	83,5	80,5	58	54,5	51,5	48,5	43	22
24							75	74	52,5	49,5	47,5	45	40	24
26							68	68	48	45,5	44	42	37,5	26
28								62,5	44,5	41,5	40,5	39	35	28
30								56	41	38,5	37,5	36,5	32,5	30
32								50	38,5	36	35	34	30,5	32
34									35,5	33,5	32,5	31,5	28,8	34
36									33,5	31	30	29,8	27	36
38										29,4	28,3	28	25,3	38
40										27,6	26,5	26,3	23,8	40
42										25,9	24,8	24,8	22,5	42
44											23,4	23,4	21,2	44
46											22,1	22,1	20	46
48												20,9	19	48
50												19,7	18	50
54													16,2	54

*Zentralabstützung + 160t Gegengewicht

**nach hinten, Sonderausrüstung erforderlich

***nach hinten, Schwerlasteinrichtung erforderlich



15,5-60m



100t



12,2x12,4m



separater
Ballasttransport
erforderlich



360°



75%

 m	15,5	20,5	25,5	30,5	35,5	40,5	45,5	50,5	55,5	60	 m
3	312	312									3
3,5	312	312									3,5
4	303	302	300								4
4,5	285	284	284								4,5
5	269	267	268	230	197						5
6	241	240	240	218	187	158					6
7	218	217	217	206	176	146	123				7
8	199	198	198	195	166	135	116				8
9	183	181	182	183	156	125	110	102			9
10	169	167	168	169	146	116	104	96	83,5		10
12	146	144	145	146	128	101	92,5	86	74,5	65	12
14		123	123	125	115	89,5	82,5	76,5	67,5	59	14
16		105	105	107	104	79,5	74	69	61,5	54,5	16
18		90,5	91	93	95	71	66,5	62	56,5	50	18
20			75,5	78	79,5	64	60	56,5	52,5	46,5	20
22			64	69,5	67,5	58	54,5	51,5	48,5	43	22
24				60,5	58	52,5	49,5	47,5	45	40	24
26				53	51	48	45,5	44	42	37,5	26
28					45	43,5	41,5	40,5	39	35	28
30					40	39	38,5	37,5	36,5	32,5	30
32					36	34,5	35	35	34	30,5	32
34						31	31	32	31,5	28,8	34
36						28,4	28,4	29	29,8	27	36
38							25,7	26,3	27,2	25,3	38
40							23,4	23,9	24,8	23,8	40
42								21,8	22,7	22,5	42
44								19,8	20,8	20,9	44
46								18,1	19	19,1	46
48									17,4	17,5	48
50									16	16,1	50
54										13,6	54



35,5-60m
SSL0°



160t



12,2x12,4m

separater
Ballasttransport
erforderlich



360°



DIN
75%

	35,5	40,5	45,5	50,5	55,5	60	
5	195						5
6	195	164					6
7	192	160	139				7
8	189	157	135	114			8
9	184	154	132	113	94	72,5	9
10	170	150	130	112	92,5	71,5	10
12	147	142	125	109	89,5	69,5	12
14	128	130	121	105	86	67	14
16	113	115	116	102	82	64	16
18	101	103	104	98	78	61	18
20	91,5	92,5	93,5	92	74	58	20
22	83	84	85	86	70,5	55,5	22
24	75,5	76,5	77,5	79	67	53	24
26	68	69,5	70,5	72	63,5	50,5	26
28	61,5	63	64	65,5	60	48,5	28
30	54	57,5	58,5	60	57	46,5	30
32	42,5	52,5	53,5	55	54	44,5	32
34		47,5	49	50,5	51	43	34
36		39	45,5	47	48	41	36
38			42	43,5	44,5	39,5	38
40			35,5	40,5	41,5	38	40
42				37,5	38,5	36,5	42
44				33	36	35,5	44
46				27	33,5	34	46
48					30,5	31,5	48
50					25,9	29,8	50
54						23,1	54



35,5-60m
SSL0°



140t



12,2x12,4m



separater
Ballasttransport
erforderlich



360°



75%

	35,5	40,5	45,5	50,5	55,5	60	
5	195						5
6	195	164					6
7	192	160	139				7
8	189	157	135	114			8
9	182	154	132	113	94	72,5	9
10	168	150	130	112	92,5	71,5	10
12	145	142	125	109	89,5	69,5	12
14	126	128	121	105	86	67	14
16	112	113	114	102	82	64	16
18	100	101	102	98	78	61	18
20	89,5	91	92	92	74	58	20
22	79	80,5	82	83,5	70,5	55,5	22
24	70,5	72	73,5	75	67	53	24
26	63,5	65	66	67,5	63,5	50,5	26
28	57	59	60	61,5	60	48,5	28
30	52	53,5	54,5	56	57	46,5	30
32	42,5	48,5	49,5	51	52,5	44,5	32
34		43,5	44,5	46	47,5	43	34
36		39	40,5	42	43,5	41	36
38			37	38,5	39,5	39,5	38
40			34	35	36,5	37	40
42				32,5	33,5	34	42
44				30	31	31,5	44
46				27	29	29,2	46
48					26,9	27,2	48
50					25,1	25,3	50
54						21,9	54

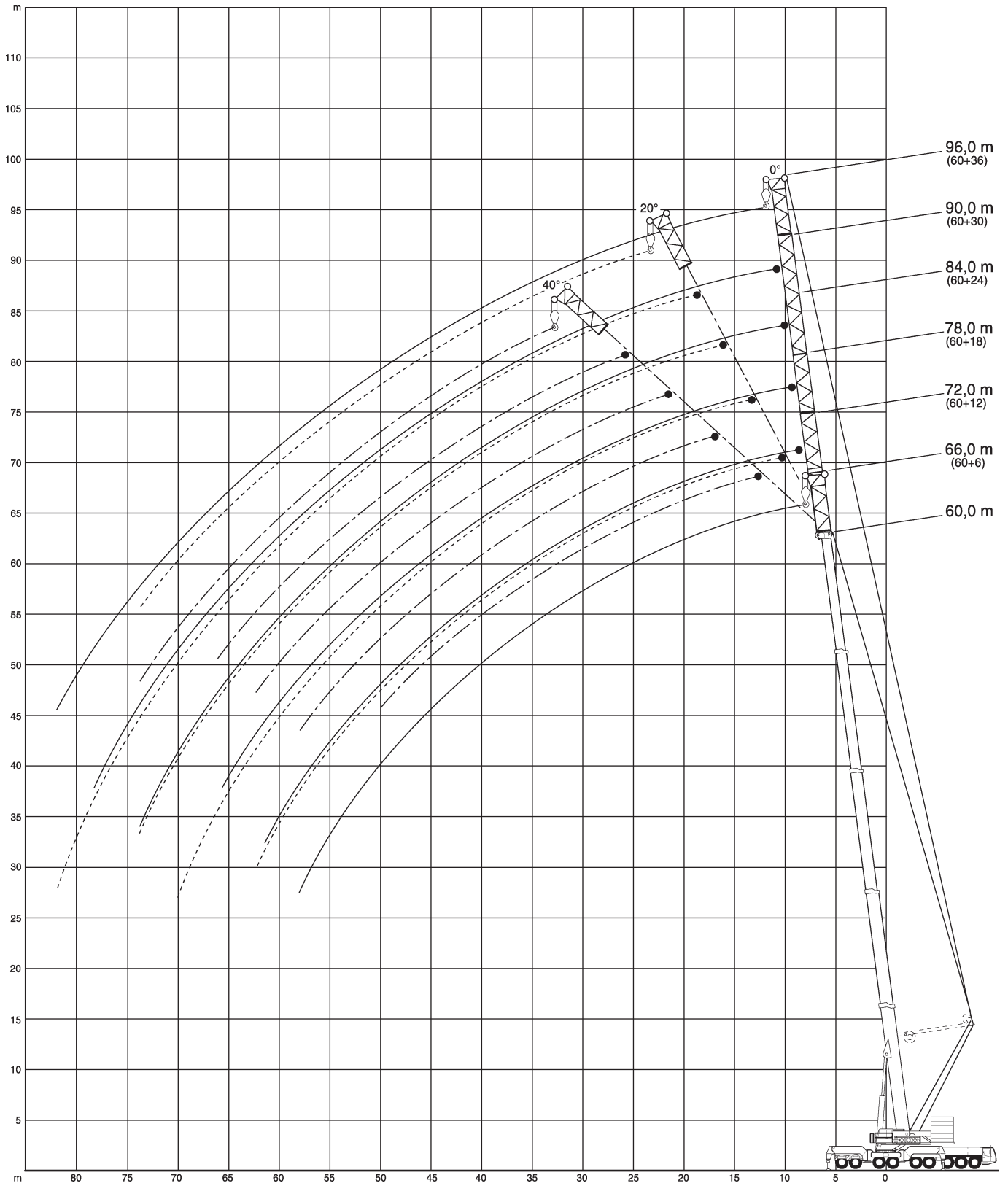



60m



6-36m



100t



12,2x12,4m

separater
Ballasttransport
erforderlich



360°



75%

m	6		12		18		24		30		36		m
	0°		0°	20°	0°	20°	0°	20°	0°	20°	0°	20°	
14	46,4												14
16	43	37,1			31,4								16
18	39,9	34,3			29,3		24						18
20	37,1	31,9	28,1		27,5		22,6		18,8		15,8		20
22	34,5	29,7	26,7		25,8	21,8	21,4		18,1		15,1		22
24	32,2	27,8	25,4		24,3	20,8	20,3		17,4		14,5		24
26	30,1	26,1	24,2		22,9	19,9	19,3	15,2	16,7		13,8		26
28	28,1	24,6	23,1		21,6	19	18,3	14,7	16		13,2		28
30	26,4	23,3	22		20,5	18,2	17,4	14,3	15,3	12,4	12,6		30
32	24,8	22,1	21		19,5	17,5	16,6	13,9	14,6	12	12	9,7	32
34	23,3	20,9	20		18,5	16,8	15,8	13,5	14	11,5	11,4	9,3	34
36	22	19,9	19,1		17,6	16,1	15,1	13,1	13,3	11,1	10,9	9	36
38	20,6	18,8	18,2		16,7	15,5	14,3	12,7	12,7	10,6	10,3	8,6	38
40	19,5	17,9	17,4		15,9	14,9	13,7	12,4	12	10,2	9,8	7,9	40
42	18,3	16,9	16,6		15,1	14,3	13	12	11,4	9,7	9,3	7,6	42
44	17,3	16	15,8		14,4	13,8	12,4	11,6	10,8	9,2	8,8	7,3	44
46	16,4	15,2	15		13,7	13,2	11,8	11,2	10,2	8,8	8,3	6,9	46
48	15,5	14,4	14,3		13	12,6	11,3	10,8	9,7	8,3	7,8	6,6	48
50	14,7	13,6	13,6		12,3	12	10,7	10,4	9,1	7,9	7,4	5,9	50
54	13,2	12,2	12,3		11,1	10,9	9,6	9,5	8,1	7,1	6,4	5,3	54
58	11,9	11	11,1		10	9,9	8,6	8,6	7,2	6,4	5,6	4,7	58
62		9,9	10		8,9	8,9	7,7	7,8	6,3	5,7	4,8	4,1	62
66					8	8	6,8	6,9	5,5	5	4	3,5	66
70						7,3	6	6,1	4,7	4,4	3,4	2,9	70
74							5,2	5,4	4	3,9	2,7	2,4	74
78									3,3	3,4	2,2		78
82										3			82



60m



6-36m



60t



12,2x12,4m

separater
Ballasttransport
erforderlich



360°



75%

↔	6		12		18		24		30		36		↔				
	0°	0°	20°	40°	0°	20°	40°	0°	20°	40°	0°	20°		40°			
14	46,4												14				
16	43	37,1			31,4								16				
18	39,9	34,3			29,3			24					18				
20	37,1	31,9	28,1	24,4	27,5			22,6			18,8		15,8	20			
22	34,5	29,7	26,7	23,5	25,8	21,8		21,4			18,1		15,1	22			
24	32,2	27,8	25,4	22,7	24,3	20,8		20,3			17,4		14,5	24			
26	30,1	26,1	24,2	21,8	22,9	19,9	17,7	19,3	15,2		16,7		13,8	26			
28	28,1	24,6	23,1	21	21,6	19	17,1	18,3	14,7		16		13,2	28			
30	26,4	23,3	22	20,2	20,5	18,2	16,5	17,4	14,3		15,3	12,4	12,6	30			
32	24,1	22,1	21	19,5	19,5	17,5	16	16,6	13,9	11,7	14,6	12	12	9,7	32		
34	21,4	20,9	20	18,7	18,5	16,8	15,5	15,8	13,5	11,6	14	11,5	11,4	9,3	34		
36	19	19	19,1	18	17,6	16,1	15	15,1	13,1	11,5	13,3	11,1	9,4	10,9	9	36	
38	16,9	16,9	18,2	17,2	16,7	15,5	14,5	14,3	12,7	11,3	12,7	10,6	9,1	10,3	8,6	38	
40	15	15	16,3	15,3	15,6	14,9	14	13,7	12,4	11,2	12	10,2	8,8	9,8	8,3	40	
42	13,2	13,3	14,5	13,6	13,9	14,3	13,5	13	12	11	11,4	9,7	8,5	9,3	7,9	6,9	42
44	11,7	11,8	12,9	12	12,4	13,8	13,1	12,4	11,6	10,8	10,8	9,2	8,2	8,8	7,6	6,6	44
46	10,3	10,4	11,4	10,5	11	12,6	12,6	11,6	11,2	10,6	10,2	8,8	7,9	8,3	7,3	6,4	46
48	9	9,1	10	9,2	9,8	11,3	12,2	10,4	10,8	10,4	9,7	8,3	7,6	7,8	6,9	6,2	48
50	7,8	7,9	8,7		8,6	10	10,9	9,2	10,4	10,2	9,1	7,9	7,3	7,4	6,6	6	50
54	5,7	5,8	6,5		6,5	7,7	8,4	7,2	8,8	9,6	7,6	7,1	6,8	6,4	5,9	5,6	54
58	3,9	4,1	4,5		4,8	5,7	6,2	5,4	6,8	7,8	5,9	6,4	6,3	5,6	5,3	5,1	58
62		2,5	2,8		3,2	4		3,9	5,1	5,8	4,4	5,7	5,7	4,6	4,7	4,7	62
66						2,4		2,5	3,5		3	4,4	5,2	3,3	4,1	4,2	66
70									2,1			3,1		2,1	3,5	3,7	70
74														2,4	3,2		74



60m
SSL0°



6-18m



160t



12,2x12,4m

separater
Ballasttransport
erforderlich



360°



75%

60m SSL0°	6		12		18		60m SSL0°
	0°	0°	20°	0°	20°		
10	53,5						10
12	53	43,1		35			12
14	51,2	41,6		33,9			14
16	49,6	40,1	38,5	32,7			16
18	48	38,6	37,2	31,6			18
20	46,4	37,2	36	30,5	26,7		20
22	45	35,8	34,8	29,4	25,7		22
24	43,6	34,5	33,6	28,3	24,7		24
26	42,2	33,2	32,5	27,2	23,9		26
28	40,9	32	31,5	26,2	23,1		28
30	39,6	30,9	30,5	25,2	22,5		30
32	38,3	29,9	29,5	24,4	21,9		32
34	37	28,9	28,6	23,5	21,3		34
36	35,8	28	27,7	22,8	20,9		36
38	34,6	27,1	26,9	22	20,4		38
40	33,5	26,4	26,2	21,4	20		40
42	32,4	25,6	25,4	20,8	19,6		42
44	31,3	25	24,8	20,3	19,2		44
46	30,3	24,3	24,1	19,8	18,8		46
48	29,3	23,8	23,5	19,4	18,5		48
50	28,4	23,2	23	19	18,2		50
54	26,7	22,3	22	18,3	17,5		54
58		21,4	21,1	17,7	17		58
62		20,3	20,3	17,1	16,4		62
66				16,5	15,9		66



60m
SSL0°



6-18m



100t



12,2x12,4m

separater
Ballasttransport
erforderlich



360°



DIN
75%

	6 0°	0°	12 20°	40°	0°	18 20°	40°	
10	53,5							10
12	53	43,1			35			12
14	51,2	41,6			33,9			14
16	49,6	40,1	38,5		32,7			16
18	48	38,6	37,2		31,6			18
20	46,4	37,2	36	30,8	30,5	26,7		20
22	45	35,8	34,8	30,4	29,4	25,7		22
24	43,6	34,5	33,6	30	28,3	24,7	20,5	24
26	42,2	33,2	32,5	29,5	27,2	23,9	20	26
28	40,9	32	31,5	29	26,2	23,1	19,6	28
30	39,6	30,9	30,5	28,5	25,2	22,5	19,2	30
32	38,3	29,9	29,5	27,9	24,4	21,9	18,9	32
34	35,1	28,9	28,6	27,4	23,5	21,3	18,6	34
36	31,7	28	27,7	26,8	22,8	20,9	18,3	36
38	28,8	27,1	26,9	26,2	22	20,4	18,1	38
40	26,3	26,4	26,2	25,6	21,4	20	17,9	40
42	24	24,2	25,2	25	20,8	19,6	17,7	42
44	21,9	22,1	23,1	23,7	20,3	19,2	17,5	44
46	19,9	20,2	21,2	21,7	19,8	18,8	17,3	46
48	18,2	18,4	19,3	19,8	19,1	18,5	17,2	48
50	16,6	16,8	17,6	18	17,5	18,2	17	50
54	13,8	14	14,6		14,7	15,8	16,5	54
58		11,6	12,1		12,3	13,2		58
62		9,6	10		10,3	11		62
66					8,6	9,1		66



60m

SSL30°



12-36m



160t



12,2x12,4m



separater
Ballasttransport
erforderlich



360°



75%

	12 0°	18 0°	24 0°	30 0°	36 0°	
14	51,5	40,3	29,5			14
16	48,1	37,8	27,5	23,8		16
18	44,7	35,4	25,8	22,3	18,8	18
20	41,5	33,2	24,3	21	17,7	20
22	38,4	31,1	22,9	19,8	16,6	22
24	35,4	29,2	21,7	18,7	15,7	24
26	32,6	27,3	20,7	17,8	14,8	26
28	30	25,6	19,7	16,9	14	28
30	27,6	24	18,9	16,1	13,3	30
32	25,6	22,6	18,2	15,4	12,7	32
34	23,5	21,2	17,4	14,8	12,1	34
36	21,8	20	16,8	14,2	11,5	36
38	20,2	18,7	16,1	13,7	11	38
40	18,9	17,7	15,5	13,2	10,6	40
42	17,7	16,7	14,9	12,7	10,2	42
44	16,7	15,8	14,2	12,2	9,8	44
46	15,7	14,9	13,6	11,8	9,5	46
48	14,9	14,1	13	11,3	9,1	48
50	14,1	13,3	12,4	10,9	8,8	50
54	12,8	12	11,2	10,1	8,3	54
58	11,5	10,8	10,1	9,3	7,8	58
62	10,2	9,8	9,1	8,5	7,3	62
66		8,7	8,2	7,7	6,8	66
70			7,3	7	6,3	70
74				6,2	5,8	74
78				5,4	5,2	78
82					4,4	82



60m

SSL30°



12-36m



100t



12,2x12,4m

separater
Ballasttransport
erforderlich



360°



DIN

75%

	12 0°	18 0°	24 0°	30 0°	36 0°	
14	51,5	40,3	29,5			14
16	48,1	37,8	27,5	23,8		16
18	44,7	35,4	25,8	22,3	18,8	18
20	41,5	33,2	24,3	21	17,7	20
22	38,4	31,1	22,9	19,8	16,6	22
24	35,4	29,2	21,7	18,7	15,7	24
26	32,6	27,3	20,7	17,8	14,8	26
28	30	25,6	19,7	16,9	14	28
30	27,6	24	18,9	16,1	13,3	30
32	25,6	22,6	18,2	15,4	12,7	32
34	23,5	21,2	17,4	14,8	12,1	34
36	21,8	20	16,8	14,2	11,5	36
38	20,2	18,7	16,1	13,7	11	38
40	18,9	17,7	15,5	13,2	10,6	40
42	17,7	16,7	14,9	12,7	10,2	42
44	16,7	15,8	14,2	12,2	9,8	44
46	15,7	14,9	13,6	11,8	9,5	46
48	14,9	14,1	13	11,3	9,1	48
50	14,1	13,3	12,4	10,9	8,8	50
54	12,8	12	11,2	10,1	8,3	54
58	11,5	10,8	10,1	9,3	7,8	58
62	9,6	9,8	9,1	8,5	7,3	62
66		8,6	8,2	7,7	6,8	66
70			7,3	7	6,3	70
74				6,2	5,8	74
78				5,4	5,2	78
82					4,4	82

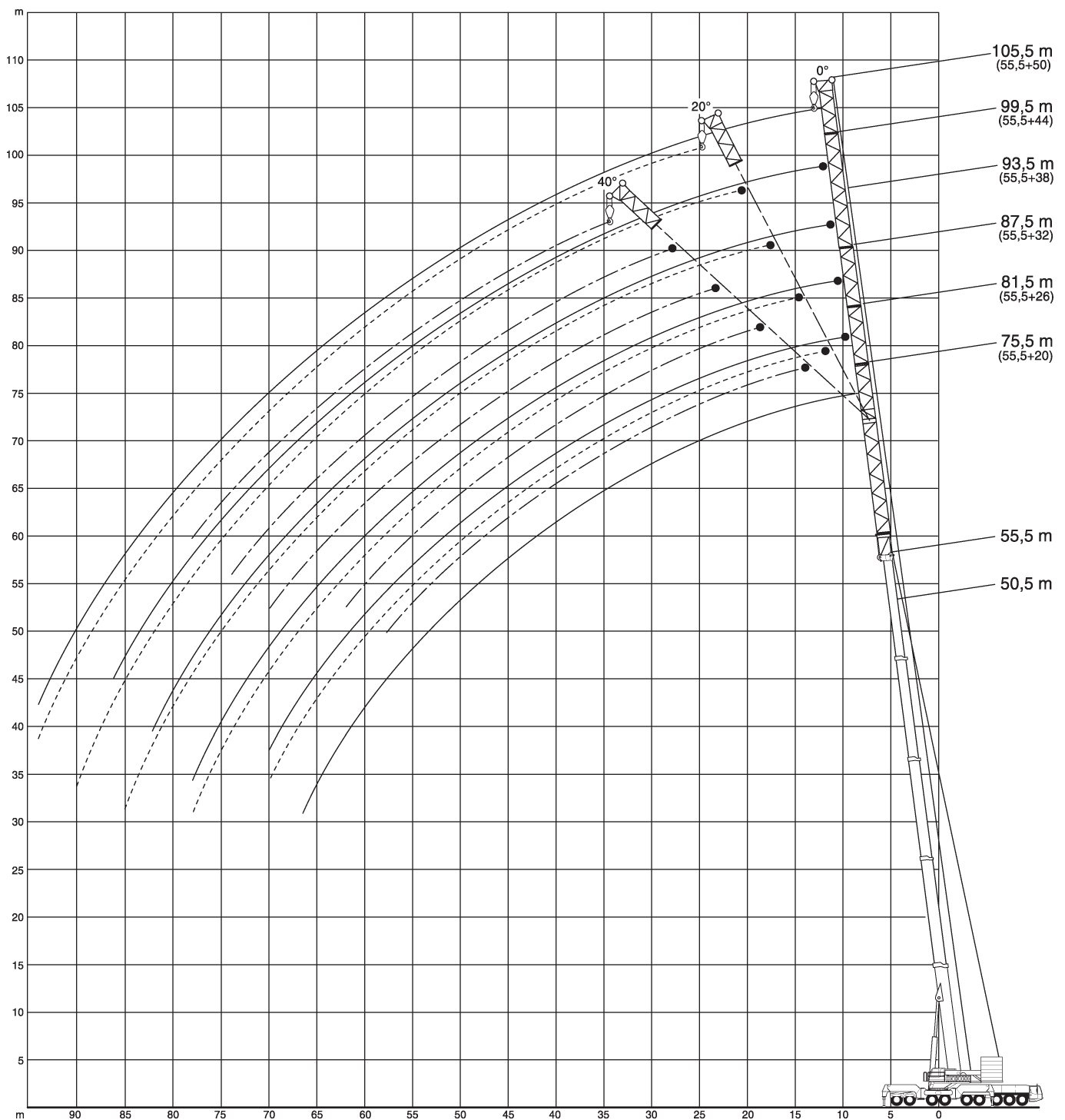



50,5m



20-50m



120t



12,2x12,4m

separater
Ballasttransport
erforderlich



360°



75%

↔	20		26		32		38		44		50		↔				
	0°	0°	20°	40°	0°	20°	40°	0°	20°	40°	0°	20°		40°			
14	47,3												14				
16	43,6	37,9											16				
18	40,4	35,3			31,5								18				
20	37,5	32,9	30,1		29,3			24,1			19,6		20				
22	34,8	30,8	28,5	26,6	27,4			23,1			18,7		16,4	22			
24	32,5	28,8	27	25,5	25,6	23,1		22,1			17,8		15,6	24			
26	30,5	27	25,5	24,4	24	22,2		21,1	15,9		17		14,8	26			
28	28,6	25,3	24,2	23,3	22,5	21,2	19,1	20,1	15,6		16,2		14,1	28			
30	27	23,9	23	22,3	21,2	20,2	18,5	19,1	15,2		15,5	11,6	13,3	30			
32	25,5	22,5	21,8	21,3	20	19,3	18	18,1	14,9	12,3	14,7	11,2	12,6	32			
34	24,2	21,3	20,7	20,3	18,9	18,4	17,4	17,2	14,5	12,1	14	10,8	12	9,6	34		
36	22,9	20,2	19,7	19,5	18	17,5	16,8	16,3	14,2	11,9	13,4	10,4	8,9	11,3	9,3	36	
38	21,8	19,2	18,8	18,6	17,1	16,7	16,1	15,4	13,8	11,8	12,7	10,1	8,7	10,7	9	38	
40	20,8	18,3	18	17,8	16,2	15,9	15,5	14,5	13,4	11,6	12,1	9,7	8,5	10,1	8,7	40	
42	19,8	17,5	17,2	17,1	15,5	15,1	14,8	13,7	12,9	11,4	11,5	9,4	8,4	9,6	8,4	7	42
44	18,9	16,8	16,5	16,4	14,7	14,4	14,2	13	12,5	11,2	11	9,2	8,2	9	8	6,9	44
46	18	16,1	15,9	15,7	14	13,7	13,5	12,2	12	11	10,4	8,9	8	8,5	7,7	6,7	46
48	17,2	15,5	15,3	15,1	13,4	13,1	12,9	11,6	11,6	10,7	9,9	8,6	7,8	8	7,3	6,5	48
50	16,5	14,9	14,7	14,5	12,7	12,5	12,3	10,9	11,1	10,5	9,3	8,3	7,7	7,5	7	6,4	50
54	15	13,8	13,6	13,5	11,6	11,3	11,2	9,7	10	9,9	8,3	7,8	7,4	6,6	6,2	5,9	54
58	13,7	12,8	12,6		10,5	10,4	10,2	8,7	9	9,2	7,4	7,2	7	5,8	5,5	5,4	58
62	12,3	11,7	11,6		9,6	9,5		7,8	7,9	8,3	6,5	6,6	6,6	5	4,8	4,8	62
66		10,5	10,5		8,7	8,6		6,9	7	7,1	5,7	5,9	6	4,3	4,2	4,2	66
70					7,8	7,9		6,2	6,1		5	5,3	5,4	3,7	3,6	3,7	70
74						7,1		5,5	5,4		4,4	4,7		3,2	3,1	3,2	74
78								4,9	4,9		3,9	4,1		2,7	2,7	2,8	78
82											3,5	3,7		2,3	2,3		82
86												3,3		2	2,1		86



55,5m



20-50m



120t



12,2x12,4m

separater
Ballasttransport
erforderlich



360°



75%

m	20		26		32		38		44		50		m				
	0°	0°	20°	40°	0°	20°	40°	0°	20°	40°	0°	20°		40°			
16	36,9												16				
18	34,5	28,8											18				
20	32,4	27			23,6								20				
22	30,4	25,3	23,1		22,3			20			17,6		22				
24	28,6	23,8	22,1	21	21			19			16,5		14	24			
26	26,9	22,4	21,1	20	19,8	17,7		17,9			15,5		13,2	26			
28	25,4	21,1	20,1	19,1	18,8	16,8		16,9			14,5		12,3	28			
30	24,1	19,9	19,1	18,2	17,8	15,9	14,6	16	14,5		13,6		11,5	30			
32	22,9	18,8	18,1	17,3	16,9	15,1	13,9	15,1	13,9		12,8	11	10,8	32			
34	21,8	17,8	17,2	16,4	16	14,3	13,2	14,2	13,3	12,2	12	10,5	10	34			
36	20,7	16,9	16,3	15,6	15,2	13,6	12,5	13,3	12,7	11,7	11,2	9,9	9,4	8,6	36		
38	19,8	16	15,4	14,8	14,4	12,9	11,9	12,5	12,1	11,2	10,5	9,4	8,4	8,7	8,1	38	
40	18,9	15,2	14,6	14	13,7	12,2	11,3	11,7	11,4	10,7	9,8	8,9	8,1	8,1	7,7	40	
42	18	14,5	13,8	13,3	13	11,6	10,8	11	10,8	10,1	9,2	8,4	7,7	7,6	7,3	42	
44	17,3	13,8	13,1	12,6	12,4	11	10,2	10,3	10,2	9,6	8,6	8	7,4	7	6,9	6,5	44
46	16,5	13,1	12,5	11,9	11,7	10,5	9,7	9,6	9,6	9,1	8	7,5	7	6,5	6,5	6,1	46
48	15,8	12,5	11,9	11,3	11,1	10	9,3	9	9	8,6	7,5	7,1	6,6	6,1	6	5,7	48
50	15,1	11,9	11,3	10,7	10,5	9,5	8,8	8,4	8,4	8,1	7	6,7	6,3	5,6	5,6	5,3	50
54	13,9	10,8	10,2	9,7	9,3	8,5	8	7,3	7,4	7,1	6	5,9	5,6	4,8	4,8	4,6	54
58	12,7	9,8	9,3	8,8	8,2	7,7	7,2	6,4	6,4	6,2	5,2	5,1	4,9	4,1	4,1	4	58
62	11,5	8,8	8,5		7,2	6,9	6,4	5,7	5,6	5,4	4,5	4,4	4,2	3,4	3,4	3,4	62
66	10,4	8	7,8		6,4	6,2		5	5	4,7	3,8	3,7	3,6	2,8	2,8	2,9	66
70		7,1	7,1		5,6	5,6		4,4	4,4	4,2	3,2	3,1	3,1	2,2	2,3	2,4	70
74					5	5,1		3,8	3,8		2,7	2,6	2,6			2	74
78					4,5	4,6		3,4	3,4		2,2	2,2					78
82								2,9	3								82

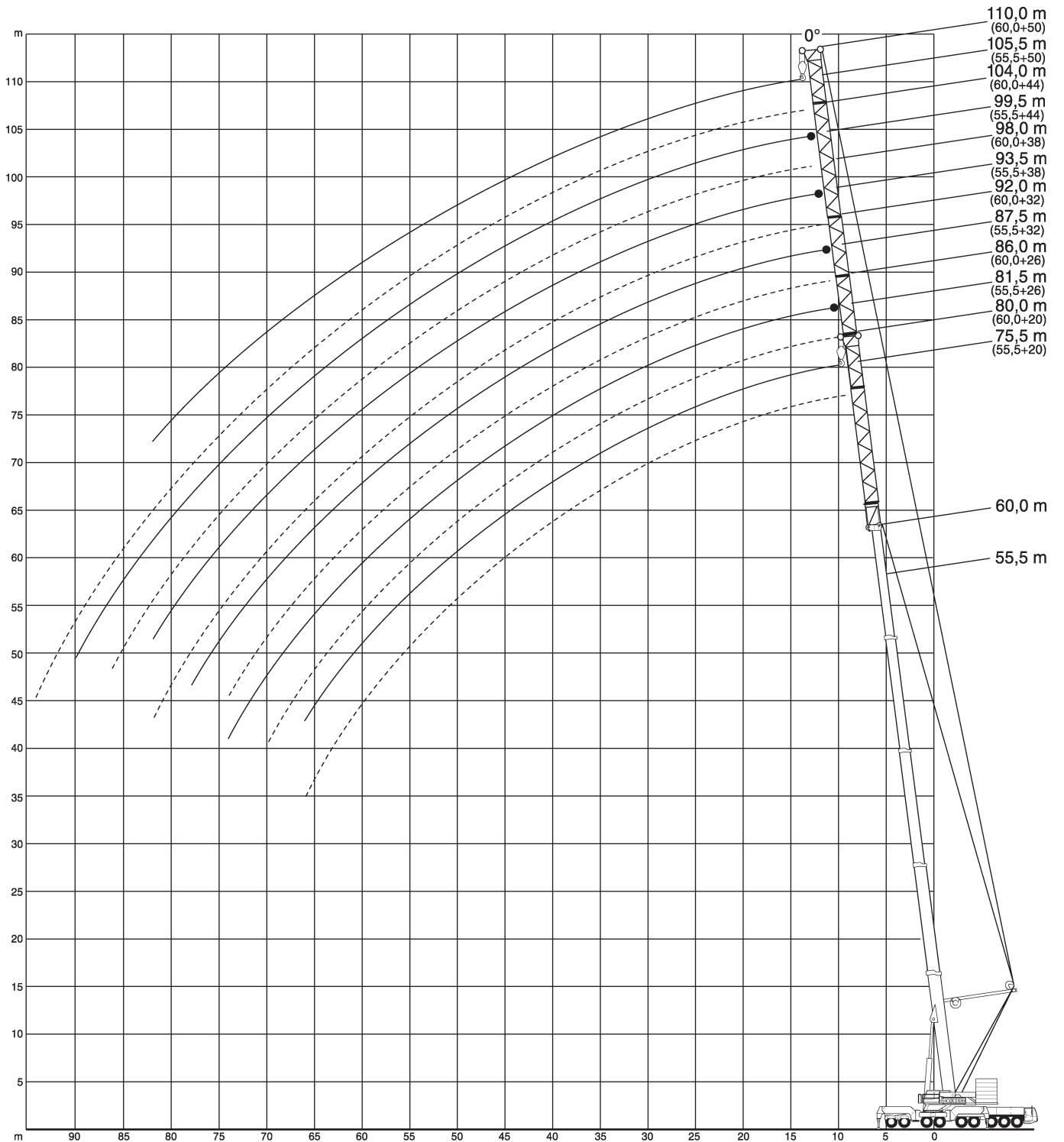



55,5m
SSL0°



20-50m



160t



12,2x12,4m

separater
Ballasttransport
erforderlich



360°



75%

m	20		26		32		38		44		50		m				
	0°	0°	20°	40°	0°	20°	40°	0°	20°	40°	0°	20°		40°			
12	42,2												12				
14	41	31,5			26,3								14				
16	39,9	30,9			26,1			22,2					16				
18	38,7	30,4	28,3		25,8			22			18,5		14,4	18			
20	37,5	29,7	27,6		25,4			21,7			18,1		14,1	20			
22	36,4	29,1	26,9	26,2	24,9	22,3		21,3			17,7		13,7	22			
24	35,2	28,4	26,2	25,5	24,4	21,9		20,9	16,9		17,3		13,4	24			
26	34,1	27,6	25,5	24,8	23,9	21,5	19,9	20,4	16,4		16,9		13	26			
28	33	26,9	24,7	24,1	23,3	21	19,5	19,9	15,9		16,4	13	12,7	28			
30	31,9	26,1	24	23,4	22,7	20,5	19	19,4	15,5	12,8	16	12,6	12,3	30			
32	30,8	25,4	23,3	22,7	22	19,9	18,4	18,8	15	12,6	15,5	12,2	11,9	9,8	32		
34	29,7	24,6	22,5	21,9	21,4	19,4	17,9	18,3	14,6	12,4	15	11,9	11,6	9,5	34		
36	28,7	23,8	21,8	21,2	20,7	18,8	17,4	17,7	14,2	12,1	14,5	11,6	9,9	11,2	9,3	36	
38	27,6	23	21,1	20,5	20	18,2	16,8	17,1	13,9	11,9	14,1	11,3	9,7	10,9	9	38	
40	26,6	22,2	20,4	19,8	19,3	17,6	16,3	16,5	13,5	11,6	13,6	11	9,6	10,5	8,8	7	40
42	25,6	21,5	19,7	19,1	18,6	17	15,7	16	13,2	11,4	13,2	10,8	9,4	10,2	8,6	6,8	42
44	24,7	20,7	19,1	18,5	18	16,4	15,2	15,4	12,9	11,2	12,8	10,5	9,2	9,9	8,3	6,7	44
46	23,7	20	18,5	17,9	17,3	15,9	14,6	14,9	12,6	10,9	12,4	10,3	9	9,5	8,1	6,6	46
48	22,8	19,2	18	17,3	16,7	15,3	14,1	14,4	12,3	10,7	12	10,1	8,8	9,2	7,9	6,4	48
50	22	18,5	17,4	16,8	16,1	14,8	13,6	13,9	12	10,5	11,6	9,9	8,6	8,9	7,7	6,3	50
54	20,4	17,2	16,4	15,5	15	13,9	12,7	13	11,4	10	11	9,5	8,2	8,4	7,3	6	54
58	19	16	15,5		13,9	13	11,9	12,2	10,8	9,5	10,4	9	7,9	8	7	5,8	58
62	17,8	14,9	14,6		13	12,2	11,2	11,5	10,3	9	9,9	8,6	7,5	7,6	6,6	5,5	62
66	15,6	13,9	13,9		12,1	11,5		10,9	9,8	8,5	9,5	8,2	7,1	7,2	6,3	5,3	66
70		13,2	12,7		11,3	10,8		10,3	9,2		9	7,8	6,7	6,9	6	5	70
74					10,7	10,2		9,7	8,7		8,6	7,4	6,4	6,6	5,7	4,8	74
78						9,6		9,3	8,1		8,2	6,9		6,4	5,5	4,5	78
82								8,9	7,5		7,8	6,5		6,1	5,2		82
86											7,4	6,1		5,9	5		86
90												5,8		5,7	4,7		90
94														4,7	4,4		94



55,5-60m
SSL30°



20-50m
0°



120t



12,2x12,4m

separater
Ballasttransport
erforderlich



360°



75%

↖	55,5						60						↗
	20	26	32	38	44	50	20	26	32	38	44	50	
14	48,5						44,2						14
16	44,9	40,1	34,3				40,9	36,8					16
18	41,5	37,3	32,2	26	21,8		38	34,5	27	24,7			18
20	38,4	34,5	30,2	24,8	20,7	16,8	35,2	32,2	27	23,4	19,8	15,4	20
22	35,5	32	28,2	23,6	19,7	15,9	32,6	30,1	26,2	22,2	18,8	14,7	22
24	32,7	29,7	26,4	22,4	18,7	15,1	30,3	28,1	24,7	21,1	17,8	14,1	24
26	30,2	27,5	24,8	21,3	17,8	14,4	28,1	26,2	23,2	20	16,9	13,4	26
28	27,9	25,5	23,2	20,2	17	13,7	26,2	24,4	21,8	19	16,1	12,8	28
30	25,8	23,6	21,7	19,2	16,2	13	24,3	22,7	20,5	18	15,3	12,3	30
32	23,9	22	20,4	18,2	15,4	12,4	22,7	21,2	19,2	17	14,5	11,7	32
34	22	20,4	19	17,2	14,7	11,8	21,1	19,7	17,9	16,1	13,8	11,2	34
36	20,5	19	17,9	16,3	14	11,3	19,7	18,3	16,8	15,3	13,1	10,7	36
38	18,9	17,6	16,7	15,5	13,4	10,7	18,3	17	15,7	14,4	12,4	10,1	38
40	17,6	16,5	15,7	14,6	12,8	10,2	17,1	15,9	14,7	13,6	11,8	9,7	40
42	16,4	15,4	14,7	13,8	12,2	9,8	15,9	14,8	13,7	12,9	11,2	9,2	42
44	15,4	14,5	13,8	13,1	11,6	9,3	14,9	13,8	12,8	12,1	10,7	8,7	44
46	14,3	13,6	13	12,3	11	8,9	13,9	12,9	12	11,4	10,1	8,3	46
48	13,5	12,8	12,2	11,6	10,5	8,4	13	12,2	11,3	11,8	9,6	7,8	48
50	12,7	12,1	11,5	10,9	9,9	8	12,1	11,4	10,5	10,1	9	7,4	50
54	11,4	10,9	10,2	9,7	8,8	7,2	10,6	10,1	9,3	8,9	8	6,6	54
58	10,3	9,8	9,2	8,5	7,8	6,5	9,4	9	8,3	7,7	7	5,8	58
62	9,3	8,9	8,2	7,5	6,9	5,7	8,4	8,1	7,4	6,7	6,1	5	62
66		8	7,3	6,6	6	5,1	7,5	7,3	6,6	5,8	5,2	4,3	66
70		7,1	6,5	5,8	5,2	4,4		6,4	5,9	5	4,5	3,7	70
74			5,7	5,2	4,5	3,9		5,5	5,2	4,3	3,8	3,1	74
78				4,6	3,9	3,4			4,5	3,7	3,2	2,5	78
82					3,4	2,9				3,2	2,8	2	82
86					3,1	2,5					2,4		86
90						2,2					2,2		90

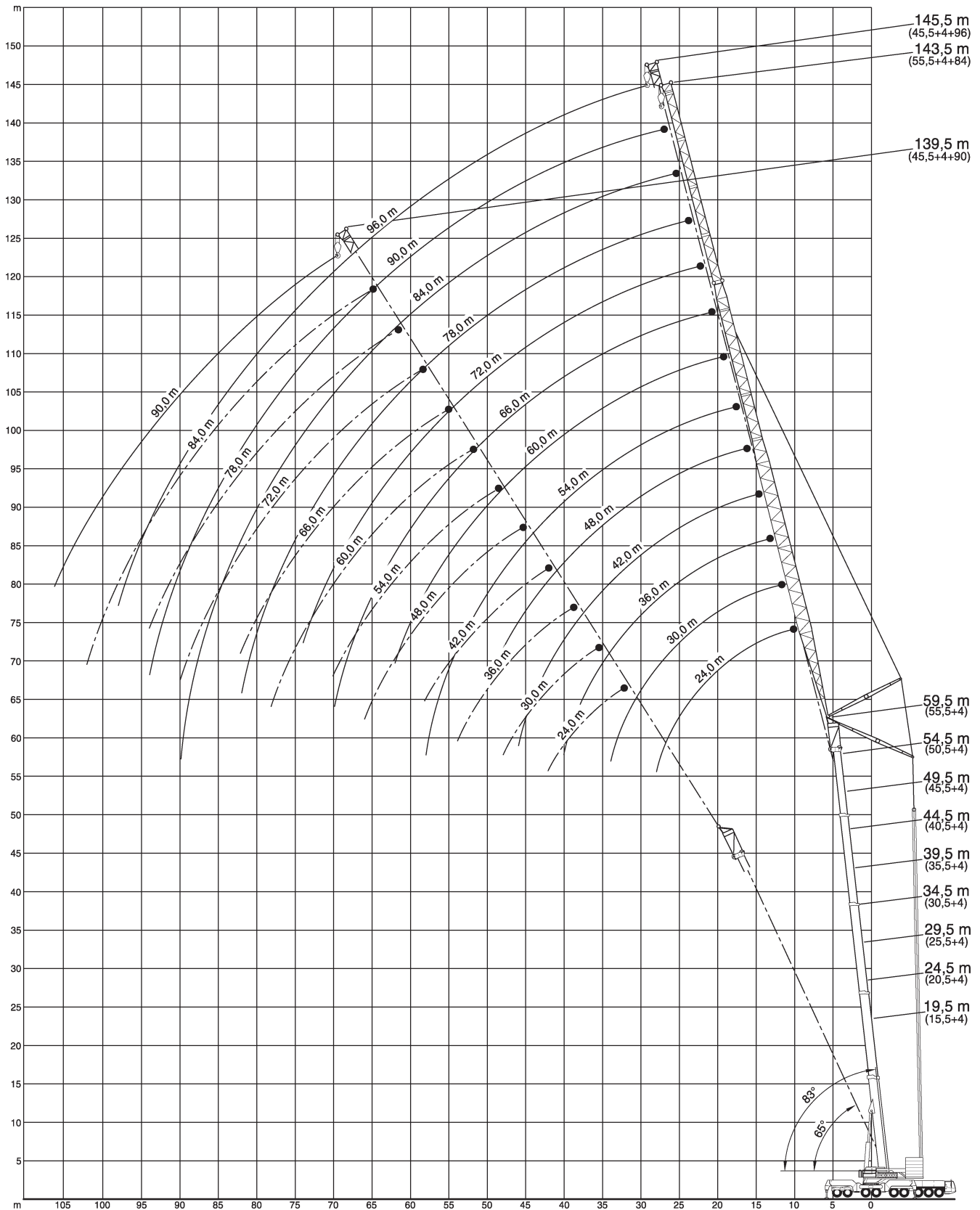



15,5m
83°



24-96m



160t



12,2x12,4m



separater
Ballasttransport
erforderlich



360°



75%

	24	30	36	42	48	54	15,5*	66	72	78	84	90	96	
12	123													12
14	118	103	89											14
16	113	101	88	73										16
18	109	101	87	73	60,5	52								18
20	102	100	86	72,5	60,5	52	42							20
22	89,5	95,5	85,5	72	60,5	52	42	35,5						22
24		88,5	85	71,5	60,5	52	42	35	30					24
26		82,5	82	71	59,5	52	42	34,5	30	24,3				26
28		71	76	70	58,5	51,5	42	34	30	23,9	19,7	16		28
30		58,5	66,5	69,5	57,5	50,5	42	33,5	30	23,5	19,3	15,6	13	30
32			58	64,5	57	49	42	33	30	23,1	19	15,3	12,5	32
34			49,5	57,5	56	48	42	32,5	29,9	22,8	18,6	14,9	12	34
36			41	51	52,5	46,5	42	32,5	29,7	22,4	18,3	14,6	11,6	36
38				45	49,5	45	42	32	29,4	22,1	17,9	14,3	11,2	38
40				39	44,5	43	42	31,5	29,1	21,8	17,5	14	10,9	40
42				32,5	40	41	42	31	28,8	21,5	17,2	13,7	10,6	42
44					35,5	39	40,5	30,5	28,5	21,2	16,8	13,4	10,3	44
46					31	35	38	30	28,2	20,9	16,4	13,1	10	46
48						31,5	34,5	29,3	27,9	20,5	16,1	12,8	9,7	48
50						28,3	31,5	28,6	27,6	20,2	15,7	12,5	9,5	50
54							26	26,9	25,7	19,6	15	12	9	54
58							20,4	22,9	23,6	18,9	14,3	11,5	8,7	58
62								18,4	20,2	18,2	13,7	11,1	8,4	62
66									16,4	17,4	13,1	10,7	8,1	66
70									12,7	14,8	12,6	10,3	7,8	70
74										11,8	12,1	10	7,5	74
78											10,8	9,6	7,3	78
82											8,2	9,4	7	82
86												7,4	6,7	86
90													6,4	90

* + 4 m Adapter



20,5m
83°



24-96m



160t



12,2x12,4m

separater
Ballasttransport
erforderlich



360°



75%

m	20,5*													m
	24	30	36	42	48	54	60	66	72	78	84	90	96	
14	114	98,5	78,5											14
16	110	96	77,5	63,5										16
18	104	94	77	63,5	52									18
20	98,5	92	77	63	52	44	37							20
22	92,5	89,5	76,5	63	52	44	37	30						22
24	87	86,5	76	62,5	52	44	37	30	25,9					24
26		81,5	74,5	62	51,5	44	37	29,9	25,8	21,7				26
28		75,5	72	61,5	51	44	37	29,7	25,7	21,5	17,5			28
30		64	68,5	61	51	44	37	29,5	25,7	21,3	17,4	13,8		30
32			62	58	50,5	43,5	37	29,2	25,6	21,2	17,2	13,6	10,9	32
34			53,5	55,5	50	43	37	29	25,6	21	17	13,3	10,6	34
36			45	51	48	42,5	37	28,7	25,6	20,8	16,8	13,1	10,4	36
38				46,5	46	41,5	37	28,5	25,6	20,6	16,6	12,8	10,1	38
40				41,5	43	40	37	28,2	25,5	20,3	16,3	12,6	9,8	40
42				35,5	40	39	37	28	25,4	20,1	16	12,3	9,6	42
44					37	37	36	27,7	25,3	19,9	15,7	12,1	9,3	44
46					33	35	35	27,4	25,2	19,6	15,4	11,9	9,1	46
48					28,5	33	33	26,8	24,9	19,3	15,1	11,6	8,9	48
50						30	31,5	26,2	24,7	19,1	14,8	11,4	8,7	50
54						22,8	27,5	24,4	24	18,5	14,2	11	8,3	54
58							21,8	22,6	23	17,9	13,6	10,5	7,9	58
62								19,6	21,2	17,2	12,9	10,1	7,6	62
66									17,4	16,6	12,4	9,8	7,3	66
70									13,6	15,7	11,9	9,4	7	70
74										12,6	11,5	9,1	6,7	74
78											11,1	8,8	6,4	78
82											8,8	8,5	6,1	82
86												7,9	5,8	86
90													5,6	90
94													5	94

* + 4 m Adapter



25,5m
83°



24-96m



160t



12,2x12,4m



separater
Ballasttransport
erforderlich



360°



75%

	24	30	36	42	48	54	25,5*	66	72	78	84	90	96	
14	111	92,5												14
16	106	91,5	76											16
18	99,5	89	76	60,5	49									18
20	91,5	86	76	60,5	49	41								20
22	83	82	75,5	60,5	49	41	36							22
24	76,5	78	74	60	49	41	36	28						24
26		74	71,5	59,5	49	41	36	28	24	21				26
28		69,5	69	59	49	41	36	28	24	21	17			28
30		65,5	65,5	58,5	49	41	36	28	24	21	16,9	13,5		30
32			61	57	49	41	36	28	24	21	16,9	13,3	10,4	32
34			56,5	55,5	49	41	36	28	24	21	16,8	13,1	10,3	34
36			48	52	48	41	36	27,9	24	21	16,7	12,9	10,1	36
38				48,5	47	41	36	27,9	24	21	16,6	12,7	9,9	38
40				44	44,5	40	36	27,8	24	20,8	16,6	12,5	9,7	40
42				38	42	39,5	36	27,7	24	20,7	16,5	12,3	9,5	42
44					39,5	37,5	35,5	27,7	24	20,5	16,2	12,1	9,3	44
46					35	35,5	35	27,6	24	20,2	15,9	11,9	9,1	46
48					30	33,5	33,5	27,3	24	20	15,6	11,7	9	48
50						31,5	32	27	24	19,7	15,3	11,5	8,8	50
54						24,2	28,6	25,7	23,6	19,2	14,7	11,1	8,4	54
58							23	24,4	22,4	18,7	14,1	10,7	8	58
62								20,4	21,2	18,2	13,6	10,3	7,6	62
66								15,7	18,2	17,7	13,2	9,9	7,2	66
70									14,4	16,3	12,7	9,5	6,9	70
74										13,2	12,3	9,1	6,5	74
78										9,9	11,9	8,8	6,2	78
82											9,3	8,5	5,9	82
86												8,2	5,6	86
90													5,3	90
94													5,1	94

* + 4 m Adapter



30,5m
83°



24-96m



160t



12,2x12,4m

separater
Ballasttransport
erforderlich



360°



75%

m	30,5*													m
	24	30	36	42	48	54	60	66	72	78	84	90	96	
16	93	80,5	62											16
18	87	78,5	62	50										18
20	81,5	76	62	50	40									20
22	77	72,5	61,5	50	40	33,5	30							22
24	73,5	68,5	60,5	50	40	33,5	30	23,3						24
26	71	65	59	49,5	40	33,5	30	23,3	20,2					26
28		62	57,5	49	40	33,5	30	23,3	20,2	17,6				28
30		59,5	55,5	49	40	33,5	30	23,3	20,2	17,6	14,2			30
32		59	53,5	48,5	40	33,5	30	23,3	20,2	17,6	14,2	11,6		32
34			51	48	40	33,5	30	23,3	20,2	17,6	14,2	11,4	8,9	34
36			48,5	46	40	33,5	30	23,3	20,2	17,6	14,1	11,3	8,8	36
38			42	44	40	33,5	30	23,2	20,2	17,6	14,1	11,2	8,6	38
40				42	38,5	33,5	30	23,2	20,2	17,5	14,1	11,1	8,5	40
42				40	37	33,5	30	23,2	20,2	17,5	14	10,9	8,3	42
44				33,5	35,5	32,5	29,9	23,1	20,2	17,4	13,9	10,8	8,2	44
46					34,5	31,5	29,9	23,1	20,2	17,3	13,8	10,7	8	46
48					32	30,5	29,1	23	20,2	17,2	13,7	10,5	7,9	48
50					26,9	29,5	28,4	23	20,2	17,1	13,6	10,4	7,7	50
54						25,5	26,9	22,3	20,1	16,8	13,3	10,1	7,4	54
58							23,9	21,6	19,6	16,6	13	9,8	7,1	58
62								20,9	19	16,3	12,7	9,5	6,8	62
66								16,5	18,4	16	12,4	9,3	6,5	66
70									14,9	15,7	12,1	9	6,2	70
74										13,6	11,8	8,7	5,9	74
78										10,4	11,4	8,4	5,6	78
82											9,7	8,1	5,4	82
86												7,9	5,1	86
90												6,3	5	90
94													4,8	94

* + 4 m Adapter



35,5m
83°



24-96m



160t



12,2x12,4m

separater
Ballasttransport
erforderlich



360°



75%

	35,5*													
	24	30	36	42	48	54	60	66	72	78	84	90	96	
16	81,5	67,5												16
18	77	66,5	54,5											18
20	72,5	65	54,5	45	35,5									20
22	68	62,5	54,5	45	35,5	30								22
24	64,5	60	53,5	45	35,5	30	27							24
26	62	57,5	52,5	45	35,5	30	27	21						26
28		55,5	51	44,5	35,5	30	27	21	18,5	16				28
30		54	50	44,5	35,5	30	27	21	18,5	16	13			30
32		53,5	49,5	44	35,5	30	27	21	18,5	16	13	11		32
34			48,5	43,5	35,5	30	27	21	18,5	16	13	10,9	8,5	34
36			48	43	35,5	30	27	21	18,5	16	13	10,9	8,4	36
38			45,5	42,5	35,5	30	27	21	18,5	16	13	10,8	8,3	38
40				41,5	35	30	27	21	18,5	16	13	10,8	8,1	40
42				41	35	30	27	21	18,5	16	13	10,7	8	42
44				35,5	34,5	29,9	27	21	18,5	16	13	10,6	7,9	44
46					34	29,8	27	21	18,5	16	13	10,5	7,8	46
48					33,5	29,6	26,9	21	18,5	16	13	10,5	7,6	48
50					28,6	29,5	26,7	21	18,5	16	13	10,4	7,5	50
54						26,6	26,4	21	18,5	16	13	10,2	7,2	54
58							24,7	21	18,5	16	13	10	6,9	58
62							18,7	21	18,5	16	13	9,8	6,6	62
66								17,2	18,5	15,9	12,8	9,6	6,3	66
70									15,4	15,9	12,5	9,3	6,1	70
74									11,3	14	12,1	9,1	5,8	74
78										10,8	11,8	8,9	5,6	78
82											9,9	8,6	5,4	82
86												8,4	5,2	86
90												6,5	5,1	90
94													5	94

* + 4 m Adapter



40,5m
83°



24-96m



160t



12,2x12,4m



separater
Ballasttransport
erforderlich



360°



75%

 m	24	30	36	42	48	54	40,5* 60	66	72	78	84	90	96	 m
18	65,5	56	43											18
20	63	56	43	35,5										20
22	60	55	43	35,5	29,2									22
24	56,5	52	43	35,5	29,2	25,2	21,9							24
26	53,5	49,5	42	35,5	29,2	25,2	21,9	17						26
28		47,5	41	35,5	29,2	25,2	21,9	17	14,3					28
30		46	40,5	35,5	29,2	25,2	21,9	17	14,3	12,6				30
32		45,5	40	35	29,2	25,2	21,9	17	14,3	12,6	10			32
34			39,5	35	29,2	25,2	21,9	17	14,3	12,5	10	8,3		34
36			39	34,5	29,2	25,1	21,9	17	14,3	12,5	10	8,3	6,3	36
38			38,5	34,5	29,1	25,1	21,9	17	14,3	12,4	10	8,2	6,2	38
40				34	29	25,1	21,9	17	14,3	12,4	10	8,2	6,1	40
42				33,5	28,8	25,1	21,9	17	14,3	12,4	10	8,2	5,9	42
44				33	28,7	25	21,9	17	14,3	12,4	10	8,1	5,8	44
46					28,5	25	21,9	17	14,3	12,4	10	8,1	5,7	46
48					28,2	24,9	21,9	17	14,3	12,4	10	8,1	5,6	48
50					28	24,7	21,8	17	14,3	12,4	10	8	5,5	50
54						24,5	21,6	17	14,3	12,4	10	8	5,3	54
58							21,4	17	14,3	12,4	10	7,9	5,1	58
62							19,6	17	14,3	12,3	10	7,8	4,9	62
66								17	14,3	12,3	9,9	7,7	4,7	66
70									14,3	12,3	9,8	7,6	4,6	70
74									11,9	12,3	9,6	7,4	4,4	74
78										11,1	9,5	7,3	4,3	78
82											9,3	7,2	4,2	82
86											7,3	7,1	4,1	86
90												6,7	4	90
94													3,9	94
98													3,8	98

* + 4 m Adapter



45,5m
83°



24-96m



160t



12,2x12,4m



separater
Ballasttransport
erforderlich



360°



75%

	24	30	36	42	48	54	45,5*	60	66	72	78	84	90	96	
20	51,5	45	36												20
22	49,5	45	36	30	26										22
24	47	43,5	36	30	26	23									24
26	44,5	41,5	35,5	30	26	23	19								26
28	42,5	40	35	30	26	23	19	14,7							28
30		39	35	30	26	23	19	14,7	11,5	10,6					30
32		38,5	34,5	30	25,9	23	19	14,7	11,5	10,5					32
34		37,5	34	30	25,9	23	19	14,7	11,5	10,4	8				34
36			34	30	25,8	23	19	14,7	11,5	10,3	8	6,5	4,9		36
38			33,5	30	25,7	22,9	19	14,7	11,5	10,2	8	6,5	4,8		38
40			33,5	29,8	25,6	22,9	19	14,7	11,5	10,2	8	6,5	4,6		40
42				29,7	25,5	22,9	19	14,7	11,5	10,1	8	6,5	4,5		42
44				29,5	25,3	22,8	19	14,7	11,5	10	8	6,5	4,4		44
46				29,4	25,2	22,8	19	14,7	11,5	10	8	6,5	4,3		46
48					25	22,7	19	14,7	11,5	10	8	6,5	4,2		48
50					24,9	22,6	19	14,7	11,5	10	8	6,5	4,1		50
54						22,3	19	14,7	11,5	10	8	6,5	3,9		54
58						20,8	19	14,7	11,5	10	8	6,5	3,8		58
62							19	14,7	11,5	10	8	6,5	3,7		62
66								14,7	11,5	10	8	6,5	3,6		66
70								13,1	11,5	10	8	6,5	3,5		70
74									11,5	10	8	6,5	3,5		74
78										10	8	6,5	3,4		78
82										7,8	8	6,5	3,4		82
86											7,6	6,5	3,3		86
90												6,5	3,3		90
94													4,2	3,2	94
98														3	98

* + 4 m Adapter



50,5m
83°



24-84m



160t



12,2x12,4m



separater
Ballasttransport
erforderlich



360°



DIN
75%

 m	24	30	36	42	48	50,5* 54	60	66	72	78	84	 m
20	38	32,5	26,6									20
22	37,5	31,5	26,6	22,1								22
24	36,5	31	26,6	22,1	20,2							24
26	36	31	26,6	22,1	20,2	17,1	13,5					26
28	35	31	26,4	22,1	20,2	17,1	13,5	10,3				28
30		31	26,2	22,1	20,2	17,1	13,5	10,3	7,8			30
32		30,5	26,1	22,1	20,1	17,1	13,5	10,3	7,8	6,6		32
34		30	25,9	22,1	20	17,1	13,5	10,3	7,8	6,5	4,8	34
36			25,8	22,1	19,8	17	13,5	10,3	7,8	6,5	4,8	36
38			25,7	22,1	19,6	17	13,5	10,3	7,8	6,5	4,8	38
40			25,6	22,1	19,5	17	13,5	10,3	7,8	6,4	4,8	40
42				22	19,3	17	13,5	10,3	7,8	6,4	4,8	42
44				21,9	19,1	17	13,5	10,3	7,8	6,3	4,8	44
46				21,9	19	17	13,5	10,3	7,8	6,3	4,8	46
48					19,8	16,9	13,5	10,3	7,8	6,3	4,8	48
50					18,7	16,8	13,5	10,3	7,8	6,3	4,8	50
54						16,6	13,5	10,3	7,8	6,3	4,8	54
58						16,2	13,5	10,3	7,8	6,3	4,8	58
62							13,5	10,3	7,8	6,3	4,8	62
66								10,3	7,8	6,3	4,8	66
70								10,3	7,8	6,3	4,8	70
74									7,8	6,3	4,8	74
78										6,3	4,8	78
82										6,3	4,8	82
86											4,8	86

* + 4 m Adapter



55,5m
83°



24-84m



160t



12,2x12,4m

separater
Ballasttransport
erforderlich



360°



75%

	24	30	36	42	48	55,5*	60	66	72	78	84	
22	31	25,5	20									22
24	30	25,5	20	16,6								24
26	29,5	25,2	20	16,6	16,5							26
28	28,8	24,7	20	16,6	16,5	12,9	9,5					28
30		24,3	20	16,6	16,5	12,9	9,5	7				30
32		23,9	20	16,6	16,4	12,9	9,5	7	5			32
34		23,5	20	16,6	16,3	12,9	9,5	7	5	3,3		34
36			20	16,6	16	12,9	9,5	7	5	3,3	2	36
38			20	16,6	15,7	12,9	9,5	7	5	3,3	2	38
40			20	16,6	15,5	12,9	9,5	7	5	3,3	2	40
42				16,6	15,2	12,9	9,5	7	5	3,3	2	42
44				16,6	15	12,9	9,5	7	5	3,3	2	44
46				16,6	14,8	12,9	9,5	7	5	3,3	2	46
48					14,6	12,9	9,5	7	5	3,3	2	48
50					14,5	12,8	9,5	7	5	3,3	2	50
54						12,7	9,5	7	5	3,3	2	54
58						12,6	9,5	7	5	3,3	2	58
62							9,5	7	5	3,3	2	62
66								7	5	3,3	2	66
70								7	5	3,3	2	70
74									5	3,3	2	74
78										3,3	2	78
82										3,3	2	82
86											2	86

* + 4 m Adapter



15,5m
73°



24-96m



160t



12,2x12,4m



separater
Ballasttransport
erforderlich



360°



75%

 24	30	36	42	48	54	15,5*	60	66	72	78	84	90	96	
20	101	92												20
22	93,5	89												22
24	87	86	77											24
26	81	80	76	67										26
28		74,5	74	67	56,5									28
30		69	68,5	66,5	56,5									30
32		64,5	64	63	56	49								32
34			59,5	59	55,5	48,5	40							34
36			56	55,5	55	47,5	40	32,5						36
38			52,5	52,5	52	46,5	39,5	32,5	29,5					38
40				49,5	49	45,5	39,5	32	29,5					40
42				46,5	46	44,5	39	31,5	29,5	22				42
44				42,5	44	43	38,5	31,5	29,5	21,7	17,4			44
46					41,5	41	38	31	29,5	21,4	17			46
48					39	38,5	37	30,5	29,5	21,1	16,6	13,3		48
50					34	36,5	36	30	29,5	20,8	16,2	13	9,9	50
54						31,5	33	28,8	29,5	20,2	15,5	12,4	9,5	54
58							29	27,5	27,7	19,6	14,8	11,9	9,1	58
62							23,3	25,7	25,9	19	14,2	11,5	8,7	62
66								21,2	22,8	18,4	13,6	11	8,4	66
70									19,1	17,7	13,1	10,6	8	70
74									15,2	17,1	12,6	10,2	7,7	74
78										14,2	12,2	9,9	7,4	78
82											11,8	9,6	7	82
86												9,3	6,7	86
90												9,1	6,5	90
94													6,2	94

* + 4 m Adapter



20,5m
73°



24-96m



160t



12,2x12,4m



separater
Ballasttransport
erforderlich



360°



75%

	24	30	36	42	48	54	20,5*	66	72	78	84	90	96	
20	92,5													20
22	87	80												22
24	82	76,5	66,5											24
26	77,5	73	65											26
28	73,5	70	63,5	57										28
30		66,5	61,5	56	50									30
32		63	59,5	54,5	49	43								32
34		59	57,5	53,5	48	42,5								34
36			54,5	51,5	47	41,5	35							36
38			51,5	50	46	41	35	29,6						38
40			48,5	48	45	40	35	29,3	25,2					40
42				45,5	43,5	39	34,5	29	25,2					42
44				43	42	38	34,5	28,7	25,2	20,3				44
46				41	40	37	34	28,4	25,2	20,1	16			46
48					38	36	33	28,1	25,2	19,8	15,7			48
50					36	35	32,5	27,8	25,2	19,6	15,4	11,9		50
54						32	31	27	25,2	19,1	14,7	11,4	8,7	54
58						27,4	29,2	25,9	24,6	18,5	14,1	11	8,4	58
62							25,9	24,8	23,6	18	13,6	10,6	8	62
66								23,2	22,6	17,5	13	10,2	7,6	66
70								18,5	20,7	16,9	12,5	9,8	7,3	70
74									17	16,4	12,1	9,4	7	74
78										15,7	11,7	9,1	6,7	78
82											11,3	8,8	6,4	82
86											11	8,5	6,1	86
90												8,3	5,8	90
94													5,5	94
98													5,3	98

* + 4 m Adapter



25,5m
73°



24-96m



160t



12,2x12,4m



separater
Ballasttransport
erforderlich



360°



75%

	24	30	36	42	48	54	25,5*	66	72	78	84	90	96	
22	76													22
24	71	68												24
26	67	64	61,5											26
28	64	60,5	58											28
30	62,5	57,5	55,5	53										30
32		55,5	53,5	50,5	48									32
34		53,5	51,5	48,5	46	40,5								34
36		52,5	50,5	47	44	40								36
38			49	45	42,5	39	34,5							38
40			47,5	43,5	41	38,5	34	29,5						40
42			45	42,5	39,5	37,5	34	29,3	23,5					42
44				41,5	38,5	37	34	29,2	23,5					44
46				39,5	38	36	33,5	29	23,5	20,8				46
48				37,5	37	35,5	33	28,8	23,5	20,6	16,4			48
50					35	34,5	33	28,5	23,5	20,4	16,1	12		50
54					31,5	31	31	28	23,5	19,9	15,4	11,6	8,9	54
58						28,3	28,3	27,3	23,5	19,4	14,8	11,1	8,5	58
62							25,9	25,1	23,1	18,9	14,3	10,7	8,1	62
66							22	23	22,4	18,4	13,8	10,4	7,7	66
70								20,4	20,6	17,8	13,3	10	7,3	70
74									18,5	17,3	12,9	9,6	7	74
78										16,8	12,4	9,3	6,7	78
82										13,7	12,1	9	6,3	82
86											11,7	8,6	6	86
90												8,3	5,7	90
94												8	5,4	94
98													5,2	98

* + 4 m Adapter



30,5m
73°



24-96m



160t



12,2x12,4m



separater
Ballasttransport
erforderlich



360°



75%

	24	30	36	42	48	54	30,5*	66	72	78	84	90	96	
24	62													24
26	58	56,5												26
28	55	53,5	49											28
30	52,5	51,5	46,5											30
32	51	49,5	44	42,5										32
34		47,5	42	40,5	38,5									34
36		46	41	39	37	33,5								36
38		44,5	39,5	37,5	35,5	32,5								38
40			39	36	34	31,5	27,9							40
42			39	35	33	31	27,7	25,7						42
44			39	34,5	32	30	27,3	25,2	19,7					44
46				33,5	31	29,7	27	24,8	19,7					46
48				33	30,5	29,1	26,7	24,3	19,6	17,2				48
50				33	30	28,5	26,3	23,9	19,6	17,1	13,7			50
54					29,6	27,5	25,5	23	19,5	16,9	13,4	10,6		54
58						26,7	24,6	22,2	19,4	16,7	13,1	10,3	7,6	58
62						25,3	23,7	21,5	19,2	16,4	12,9	10	7,2	62
66							22,6	20,9	18,8	16,1	12,6	9,7	6,9	66
70								20,2	18,4	15,8	12,4	9,4	6,6	70
74									18	15,4	12,2	9,1	6,3	74
78									16	15	12	8,9	6	78
82										14,5	11,8	8,6	5,8	82
86											11,6	8,3	5,5	86
90											10,9	8	5,3	90
94												7,8	5,1	94
98													4,9	98
102													4,8	102

* + 4 m Adapter



35,5m
73°



24-96m



160t



12,2x12,4m



separater
Ballasttransport
erforderlich



360°



75%

 m	24	30	36	42	48	54	35,5*	60	66	72	78	84	90	96	 m
26	50,5														26
28	48	45,5													28
30	45,5	43	41,5												30
32	44	41	39,5												32
34		39,5	37,5	36,5											34
36		38	36	35	33										36
38		37	34,5	33,5	32	30									38
40			33,5	32	30,5	28,9									40
42			33	31	29,7	27,9	24,6								42
44			33	30	28,8	27,1	24	24,6							44
46				29,5	27,8	26,2	23,5	23,7	18						46
48				28,9	27,2	25,5	23	22,9	18						48
50				28,4	26,5	24,8	22,5	22,1	17,9	15,3					50
54					25,8	23,7	21,6	20,7	17,8	15,3	12,5				54
58						23	20,8	19,6	17,6	15,3	12,5	10,3	7,4		58
62						22,5	20,1	18,6	17,3	15,3	12,5	10,1	7,1		62
66							19,6	17,9	17	15,3	12,5	9,9	6,8		66
70								17,4	16,6	15	12,5	9,7	6,5		70
74								17,1	16,1	14,7	12,3	9,5	6,2		74
78									15,6	14,4	12	9,3	6		78
82										14,1	11,7	9,1	5,8		82
86										12,6	11,5	8,8	5,6		86
90											11,2	8,6	5,4		90
94												8,3	5,3		94
98													8,1	5,2	98
102														5,1	102

* + 4 m Adapter



40,5m
73°



24-96m



160t



12,2x12,4m

separater
Ballasttransport
erforderlich



360°



75%

	40,5*													
	24	30	36	42	48	54	60	66	72	78	84	90	96	
28	41,5													28
30	39	38,5												30
32	37,5	36,5	32,5											32
34	35,5	34,5	31											34
36		33	29,7	28,7										36
38		31,5	28,3	27,4	26,2									38
40		31	27,5	26,3	25,1									40
42			26,6	25,2	24	22,8								42
44			26,2	24,4	23,1	22	19,6							44
46			25,9	23,6	22,2	21,1	19,1	19,1						46
48				23,1	21,5	20,4	18,6	18,5						48
50				22,7	20,8	19,7	18,1	17,9	13,7					50
54					19,9	18,6	17,2	16,8	13,5	12,5	9,5			54
58					19,4	17,8	16,5	15,6	13,3	12,2	9,5			58
62						17,3	15,9	14,8	13,1	12	9,5	7,8	5,3	62
66							15,4	14,3	12,8	11,7	9,5	7,7	5,1	66
70							15	13,8	12,4	11,4	9,5	7,6	4,9	70
74								13,3	12	11,1	9,5	7,5	4,8	74
78									11,7	10,8	9,3	7,3	4,6	78
82									11,3	10,5	9,2	7,2	4,5	82
86										10,1	9,1	7	4,3	86
90											9	6,8	4,2	90
94											8,8	6,6	4,1	94
98												6,4	4	98
102													3,9	102
106													3,8	106

* + 4 m Adapter



45,5m
73°



24-96m



160t



12,2x12,4m



separater
Ballasttransport
erforderlich



360°



75%

 m	24	30	36	42	48	54	45,5*	60	66	72	78	84	90	96	 m
32	32,5	30,5													32
34	30,5	29	27,5												34
36	29,6	27,7	26,1												36
38		26,5	24,8	23,8											38
40		25,7	23,8	22,7	21,7										40
42		24,9	22,9	21,6	20,6										42
44			22,3	20,8	19,7	19,1									44
46			21,8	19,9	18,8	18,2	16,8								46
48			21,6	19,4	18	17,5	16,3								48
50				18,8	17,3	16,7	15,8	14,9							50
54				18,1	16,2	15,5	14,9	13,8	10,8	11,3					54
58					15,5	14,6	14,1	12,9	10,6	10,7	7,5				58
62						13,9	13,4	12,1	10,3	10,1	7,5	6	4		62
66						13,6	12,8	11,4	10	9,5	7,5	6	3,9		66
70							12,4	10,8	9,7	9	7,5	6	3,8		70
74								10,4	9,4	8,5	7,5	6	3,7		74
78								10,1	9	8,1	7,3	5,9	3,6		78
82									8,5	7,7	7	5,8	3,5		82
86										7,4	6,8	5,7	3,4		86
90										7,1	6,5	5,6	3,4		90
94											6,2	5,5	3,3		94
98												5,4	3,2		98
102													3,1		102
106														3	106

* + 4 m Adapter



50,5-55,5m
73°



24-72m



160t



12,2x12,4m

separater
Ballasttransport
erforderlich



360°



75%

	24	30	36	42	50,5* 48	54	60	66	72	
32	26,9									32
34	25,5	24,6								34
36	24,4	23,5								36
38	23,4	22,4	19,7							38
40		21,5	18,9	17,9						40
42		20,6	18,1	17	16,1					42
44		20	17,5	16,3	15,3					44
46			16,9	15,6	14,5	13,9				46
48			16,6	15,1	13,9	13,3	12,1			48
50			16,3	14,5	13,2	12,7	11,7			50
54				13,9	12,3	11,7	10,9	9,8	7,5	54
58					11,6	10,9	10,1	9	7,2	58
62					11,2	10,3	9,5	8,3	7	62
66						9,9	9,1	7,7	6,7	66
70							8,7	7,3	6,4	70
74							8,4	6,9	6,2	74
78								6,6	5,9	78
82									5,7	82
86									5,4	86

* + 4 m Adapter

	24	30	36	42	55,5* 48	54	60	66	72	
36	20,3	18,3								36
38	19,3	17,4								38
40		16,7	15,5							40
42		16	14,8	13,8						42
44		15,5	14,3	13,2						44
46			13,8	12,6	11,4					46
48			13,5	12,1	10,9	10,2				48
50			13,1	11,7	10,3	9,7	8,8			50
54				11	9,5	8,8	8	6,2		54
58					8,8	8,1	7,4	5,6	4,7	58
62					8,4	7,6	6,8	5,1	4,3	62
66						7,2	6,3	4,6	4	66
70							6	4,1	3,8	70
74							5,7	3,7	3,5	74
78								3,4	3,3	78
82									3,1	82
86									3	86

* + 4 m Adapter



15,5m
65°



24-96m



160t



12,2x12,4m



separater
Ballasttransport
erforderlich



360°



75%

 m	24	30	36	42	48	54	15,5* 60	66	72	78	84	90	96	 m
24	85													24
26	79	78												26
28	73	72,5												28
30	68	67	66,5											30
32		62,5	62											32
34		58,5	58	57,5										34
36		55	54,5	54	50,5									36
38			51,5	50,5	50									38
40			48,5	48	47,5	45,5								40
42			46	45,5	45	44								42
44				43	42,5	42	37,5							44
46				41	40	39,5	37	31						46
48				38,5	38	37,5	36,5	30,5						48
50					36	35,5	35,5	30	27,9					50
54						32	32	29	27,6	20,4				54
58						29,3	29,2	28,1	27,3	19,7	15,4			58
62							26,7	25,9	25,4	19	14,7	12,3		62
66								23,8	23,2	18,4	14,1	11,7	8,6	66
70								22	21,3	17,8	13,5	11,1	8	70
74									19,7	17,2	12,9	10,6	7,5	74
78										16,7	12,5	10,2	7,1	78
82										15,3	12	9,8	6,7	82
86											11,7	9,5	6,4	86
90												9,2	6,2	90
94													6,1	94
98													6	98

* + 4 m Adapter



20,5m
65°



24-96m



160t



12,2x12,4m

separater
Ballasttransport
erforderlich



360°



75%

	24	30	36	42	48	54	20,5*	66	72	78	84	90	96	
	26	28	30	32	34	36	38	40	42	44	46	48	50	54
26	72,5													26
28	69	66												28
30	65,5	62,5												30
32	61	60	56											32
34		56,5	54											34
36		53	52,5	48										36
38		50	49,5	46,5										38
40			46,5	45	41									40
42			44	43,5	40,5	38								42
44			42	41,5	39,5	37								44
46				39	38,5	36	31,5							46
48				37	36,5	35,5	31							48
50				35	34,5	34	30,5	27,1						50
54					31	30,5	29,3	25,9	24					54
58						27,9	27,9	24,7	23,6	18,8				58
62							25,4	23,9	23	18,2	14,1			62
66							23,4	22,6	22	17,6	13,5	10,8	8,1	66
70								20,8	20,2	17,1	13	10,3	7,6	70
74									18,6	16,6	12,5	9,8	7,1	74
78									17,3	16,1	12	9,4	6,7	78
82										15,6	11,6	9,1	6,3	82
86											11,3	8,7	6	86
90											11	8,5	5,8	90
94												8,2	5,5	94
98													5,4	98

* + 4 m Adapter



25,5m
65°



24-96m



160t



12,2x12,4m



separater
Ballasttransport
erforderlich



360°



75%

 m	24	30	36	42	48	54	25,5* 60	66	72	78	84	90	96	 m
30	55													30
32	52,5	50												32
34	50,5	47,5	47											34
36		45,5	45											36
38		44	42,5	41										38
40		43	41	39,5										40
42			39,5	37,5	36									42
44			39	36,5	34,5									44
46			38	35	33	33								46
48				34	32	32	28,9							48
50				33,5	31	30,5	28,4							50
54					29,8	28,9	27,4	25,7						54
58					27,2	26,5	26,3	24,2	22,4					58
62						24,2	24,2	22,9	21,7	19,1	15			62
66							22,2	21,3	20,7	18,6	14,4	10,9		66
70							20,5	19,6	19	18,1	13,8	10,4	7,8	70
74								18,2	17,5	17,6	13,3	10	7,4	74
78									16,2	16,3	12,8	9,6	7	78
82										15	12,4	9,3	6,6	82
86										13,9	12	8,9	6,3	86
90											11,7	8,6	6	90
94												8,3	5,7	94
98												8	5,4	98
102													5,1	102

* + 4 m Adapter



30,5m
65°



24-96m



160t



12,2x12,4m



separater
Ballasttransport
erforderlich



360°



75%

	24	30	36	42	48	54	30,5*	66	72	78	84	90	96	
32	45													32
34	43	42												34
36	41,5	40												36
38		38,5	35											38
40		37	33,5	32,5										40
42		36	32	30,5										42
44			31,5	29,7	28,5									44
46			30,5	28,5	27,2									46
48			30	27,7	26,1	25,6								48
50				26,9	25,1	24,6	23							50
54				26,4	23,7	22,8	23	21,1						54
58					22,9	21,5	22,3	19,7	18,2					58
62						20,6	21,6	18,3	17,3	15,6				62
66						20,1	20,9	17,4	16,4	14,9	12,1			66
70							16,5	16,9	15,7	14,2	11,6	9,5		70
74								16,4	15,2	13,7	11	9,1	6,8	74
78								15,9	14,7	13,2	10,5	8,7	6,5	78
82									14,1	12,8	10	8,3	6,2	82
86										12,4	9,6	8	5,9	86
90											9,2	7,6	5,6	90
94											8,9	7,3	5,3	94
98												6,9	5,1	98
102													4,8	102
106													4,6	106

* + 4 m Adapter



35,5m
65°



24-96m



160t



12,2x12,4m



separater
Ballasttransport
erforderlich



360°



75%

 m	24	30	36	42	48	54	35,5*	60	66	72	78	84	90	96	 m
34	36,5														34
36	35	32,5													36
38	33	31,5													38
40		30	29,3												40
42		29,3	27,9												42
44		28,6	26,9	25,6											44
46			25,9	24,4	23,5										46
48			25,3	23,5	22,4										48
50			24,8	22,6	21,4	20,5									50
54				21,7	19,8	18,8	18,6								54
58					18,9	17,5	17,4	16,9							58
62					18,5	16,5	16,3	15,4	14,9						62
66						15,9	15,4	14,2	13,7	12,9					66
70							14,7	13,3	12,6	12,1	10,5				70
74							14,1	12,8	11,8	11,3	9,9	9,2			74
78								12,5	11,2	10,7	9,3	8,8	6,5		78
82									10,8	10,2	8,8	8,3	6,3		82
86									10,6	9,8	8,3	7,9	6		86
90										9,5	7,8	7,5	5,8		90
94											7,4	7,1	5,5		94
98												7	6,6	5,3	98
102													6,2	5	102
106														4,7	106

* + 4 m Adapter



40,5-45,5m
65°



24-90m



160t



12,2x12,4m

separater
Ballasttransport
erforderlich



360°



75%

↙ ↘	40,5*												↙ ↘
	24	30	36	42	48	54	60	66	72	78	84	90	
36	29,9												36
38	27,8												38
40	26,7	26,3											40
42		25	22,7										42
44		24	21,7										44
46		23	20,7	19,8									46
48			20,1	19									48
50			19,4	18,2	17,2								50
54				17	15,7	15,2							54
58				16,4	14,6	13,9	13,6						58
62					13,9	12,9	12,6	12,2					62
66						12,2	11,8	11,1	10,4				66
70						11,8	11,1	10,1	9,5	8,4	7,7		70
74							10,6	9,7	8,5	7,7	7,1	6,9	74
78								9,3	8,2	7,2	6,6	6,3	78
82								8,9	7,8	6,8	6,1	5,9	82
86									7,5	6,4	5,6	5,4	86
90										6,2	5,3	5	90
94										6,1	5	4,7	94
98											4,8	4,3	98
102												4,1	102
106												3,8	106

* + 4 m Adapter

↙ ↘	45,5*												↙ ↘
	24	30	36	42	48	54	60	66	72	78	84	90	
40	22,3												40
42	21,1	20,4											42
44		19,6											44
46		18,8	17,4										46
48		18,2	16,7										48
50			16	15,3									50
54			15,2	14,2	13								54
58				13,3	11,9	11,6							58
62					11	10,6	10,3						62
66					10,4	9,9	9,4	8,6	7,9				66
70						9,3	8,7	7,7	6,9	5,4			70
74							8,2	7,1	6,1	4,8	5,1		74
78							7,7	6,6	5,5	4,3	4,5	4,8	78
82								6,2	5	3,9	3,9	4,1	82
86									4,7	3,7	3,5	3,6	86
90									4,5	3,4	3,2	3,1	90
94										3,3	2,9	2,7	94
98											2,8	2,4	98
102											2,8	2,2	102
106												2	106

* + 4 m Adapter



50,5-55,5m
65°



30-60m



160t



12,2x12,4m

separater
Ballasttransport
erforderlich



360°



75%

m	50,5*						m
	30	36	42	48	54	60	
44	17						44
46	16						46
48	15,3	13,4					48
50	14,5	12,8					50
54		11,9	11				54
58			10,2	9,1			58
62			9,6	8,3	7,9	7,4	62
66				7,7	7,2	6,7	66
70					6,6	6,1	70
74					6,3	5,6	74
78						5,3	78

* + 4 m Adapter

m	55,5*						m
	30	36	42	48	54	60	
48	12,2						48
50	11,6						50
54		9,8					54
58		9,1	8				58
62			7,4	6,2	5,7		62
66				5,7	5,1	4,6	66
70				5,3	4,6	4	70
74					4,2	3,6	74
78						3,3	78
82						3	82

* + 4 m Adapter

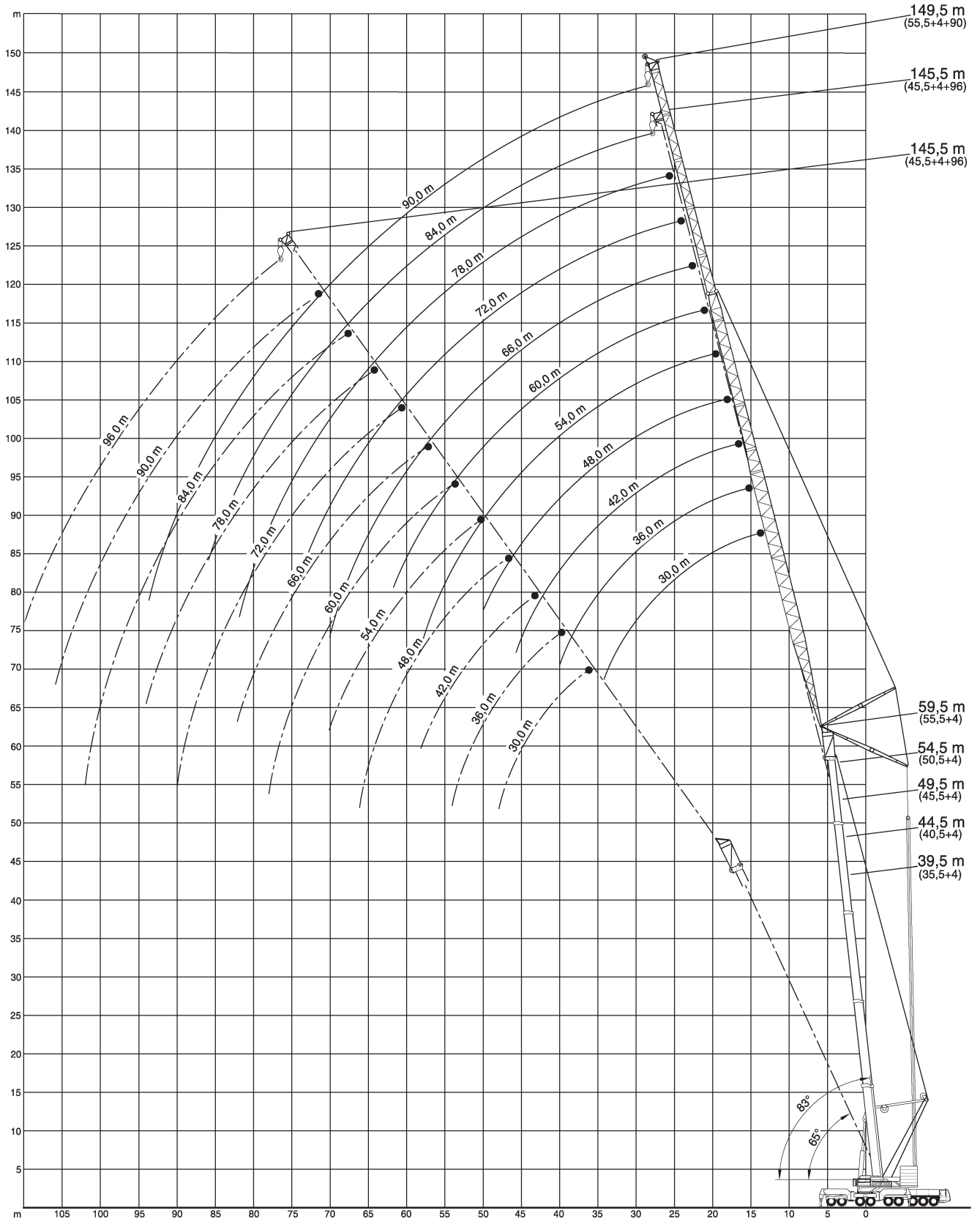



35,5m



30-96m



160t



12,2x12,4m

separater
Ballasttransport
erforderlich



360°



75%

83° SSL60°

m	35,5*												m
	30	36	42	48	54	60	66	72	78	84	90	96	
18	92												18
20	88	79	66,5										20
22	82,5	77,5	66,5	58,5									22
24	78	74,5	66,5	57,5	49								24
26	73	71	65,5	56	48	40,5							26
28	69	67,5	63,5	55	47	40	32	27,8					28
30	65	63,5	61	53,5	46	39	31,5	27,3	22,8				30
32	60,5	60,5	58,5	52,5	45,5	38,5	31	26,9	22,4	18			32
34		56,5	55,5	51	44,5	38	30,5	26,4	22	17,7	14,1		34
36		53,5	53,5	49,5	43,5	37,5	30	26	21,6	17,3	13,8	11,2	36
38		45,5	51	48,5	42,5	37	29,9	25,5	21,2	17	13,6	11	38
40			45	44,5	42	36	29,6	25,2	20,6	16,6	13,3	10,8	40
42			42,5	41,5	41	35,5	29,2	24,8	20,3	16,3	13,1	10,5	42
44			36	42,5	39,5	35	28,9	24,5	20,1	15,9	12,8	10,3	44
46				37	36,5	34,5	28,5	24,3	19,8	15,6	12,5	10,1	46
48				33,5	34	33,5	28,2	24	19,6	15,3	12,3	9,8	48
50				28,8	32,5	32,5	27,9	23,7	19,3	15	12	9,6	50
54					25,7	30,5	27	23,1	18,9	14,5	11,5	9,2	54
58						24,9	25,8	22,4	18,3	13,9	11	8,7	58
62						18,9	22	21,6	17,7	13,4	10,4	8,3	62
66							17,4	19,4	17,1	12,9	10	7,9	66
70								15,6	16,4	12,4	9,8	7,5	70
74								11,5	14,2	12,1	9,5	7,2	74
78									11	11,8	9,3	6,9	78
82										10,2	9,1	6,6	82
86										7,3	8,8	6,4	86
90											6,8	6,2	90
94												6	94
98												3,9	98

* + 4 m Adapter



40,5m



30-96m



160t



12,2x12,4m

separater
Ballasttransport
erforderlich



360°



75%

83° SSL60°

↖	40,5*											↗	
	30	36	42	48	54	60	66	72	78	84	90		96
18	75												18
20	70	66,5											20
22	65	64,5	62,5										22
24	61,5	60,5	59	54									24
26	58	56,5	55,5	51,5	46	38,5							26
28	54,5	53,5	52	49,5	44,5	37,5	31						28
30	51,5	50,5	49,5	47,5	43,5	37	30,5	25,6					30
32	48	47,5	47	45,5	42,5	36,5	30	25,4	21				32
34		45	44,5	43	41	36	30	25,1	20,8	16,8			34
36		42	42	41	39,5	35,5	29,7	24,9	20,6	16,6	13,3		36
38		39,5	40	39	38	34,5	29,3	24,6	20,3	16,3	13,1	10,3	38
40			38	37	36	33,5	28,9	24,3	20,1	16,1	12,9	10,1	40
42			35,5	35,5	34,5	32,5	28,5	24,1	19,9	15,9	12,7	10	42
44			33,5	33,5	33	31,5	28,2	23,8	19,7	15,6	12,5	9,9	44
46				32	31,5	30,5	27,8	23,6	19,5	15,4	12,3	9,7	46
48				30	30	29,5	27,4	23,3	19,2	15,2	12,1	9,6	48
50				28,5	28,8	28,4	27,1	23,1	19	14,9	11,9	9,5	50
54					25,9	26	25,4	22,6	18,6	14,4	11,4	9,1	54
58						23,6	23,3	21,5	18,2	13,9	11	8,7	58
62						19,8	21,3	20,3	17,5	13,4	10,5	8,3	62
66							18	19,1	16,9	12,9	10	7,9	66
70								16,1	16,3	12,4	9,6	7,5	70
74								12,1	14,5	11,9	9,2	7,2	74
78									11,3	11,5	8,8	6,9	78
82										10,4	8,5	6,6	82
86										7,6	8,2	6,3	86
90											6,9	6,1	90
94												5,9	94
98												4	98

* + 4 m Adapter



45,5m



30-96m



160t



12,2x12,4m

separater
Ballasttransport
erforderlich



360°



75%

83° SSL60°

↙ m	45,5*												↘ m
	30	36	42	48	54	60	66	72	78	84	90	96	
19	66,5												19
20	66,5												20
22	63	60											22
24	59,5	56,5	54										24
26	56	53,5	51	47,5	42,5								26
28	53	51	48,5	45,5	41	34,5							28
30	50	48,5	46,5	43,5	39,5	34	28,6						30
32	47	46	44,5	41,5	38,5	33,5	28,4	24					32
34	44	43,5	42,5	40	37	33	28,3	23,9	19,6				34
36		41	40,5	38,5	36	32,5	28,1	23,7	19,5	15,9	12,5		36
38		38,5	38,5	37	34,5	32	27,9	23,6	19,3	15,7	12,3	9,7	38
40		36	36,5	35,5	33,5	31	27,6	23,5	19,2	15,5	12,2	9,6	40
42			35	34	32,5	30,5	27,4	23,3	19,1	15,4	12,1	9,5	42
44			32,5	32,5	31	29,8	26,9	23,2	19	15,2	12	9,4	44
46			30,5	31	30	29	26,5	23	18,8	15	11,9	9,3	46
48				29,4	28,9	28,1	26	22,8	18,7	14,8	11,8	9,3	48
50				27,8	27,7	27,2	25,6	22,6	18,5	14,6	11,7	9,2	50
54					25,2	25	24,4	22,2	18,2	14,2	11,3	9	54
58					19,8	22,9	22,5	21,4	17,8	13,7	10,9	8,7	58
62						20,6	20,6	19,8	17,4	13,3	10,4	8,3	62
66							18,5	18,2	16,7	12,8	10	7,9	66
70							13,3	16,5	16	12,4	9,6	7,5	70
74								12,5	14,8	11,9	9,2	7,2	74
78									11,6	11,5	8,9	6,9	78
82									8	10,6	8,5	6,6	82
86										7,8	8,2	6,3	86
90											7,1	6,1	90
94											4,5	5,9	94
98												4,1	98

* + 4 m Adapter



50,5m



30-96m



160t



12,2x12,4m

separater
Ballasttransport
erforderlich



360°



75%

83° SSL60°

↔	50,5*											↔
	30	36	42	48	54	60	66	72	78	84	90	
20	54											20
22	50,5	48										22
24	47,5	45,5	44									24
26	45	42,5	41,5	38,5								26
28	42,5	40,5	39	36,5	34,5							28
30	40,5	39	37	35	33	29,4						30
32	38,5	37	35,5	33	31,5	28,6	25,3					32
34	37	35,5	34	31,5	30	27,8	24,7	20,1	16,9			34
36		33,5	32,5	30	28,9	27	24	19,7	16,7	13,8		36
38		32	31	29,2	27,6	26,2	23,4	19,4	16,5	13,7	10,7	38
40		30,5	30	28	26,6	25,3	22,7	19	16,3	13,5	10,6	40
42			28,7	26,9	25,6	24,5	22,1	18,6	16,1	13,4	10,5	42
44			27,4	25,9	24,6	23,6	21,4	18,3	15,9	13,3	10,5	44
46			26	24,9	23,6	22,8	20,7	17,9	15,6	13,1	10,4	46
48				23,9	22,8	21,9	20	17,5	15,4	13	10,4	48
50				22,9	22	21,1	19,3	17,1	15,2	12,9	10,3	50
54					20,5	19,8	17,9	16,3	14,7	12,5	10,1	54
58					18,6	18,4	16,9	15,5	14,2	12,2	9,9	58
62						17	15,9	14,7	13,7	11,8	9,7	62
66							14,7	13,9	13,1	11,5	9,4	66
70							13,4	13,1	12,4	11	9,2	70
74								12	11,8	10,6	8,9	74
78									10,9	10,2	8,7	78
82									8,4	9,7	8,4	82
86										8	8,1	86
90											7,2	90
94											4,7	94

* + 4 m Adapter



55,5m



30-96m



160t



12,2x12,4m

separater
Ballasttransport
erforderlich



360°



75%

83° SSL60°

↙ m	55,5*											↘ m
	30	36	42	48	54	60	66	72	78	84	90	
21	41											21
22	39,5											22
24	37	35										24
26	35	33	31,5									26
28	33,5	31	30	28,2								28
30	31,5	29,9	28,5	26,7	24,1	21,9						30
32	30,5	28,7	27,3	25,3	23,1	21,2	18,7					32
34	29,8	27,5	26	23,9	22	20,4	18,1	15,9				34
36		26,8	25	23	21,1	19,6	17,4	15,4	13,7			36
38		26,1	23,9	22,2	20,1	18,8	16,8	14,8	13,3	10,9		38
40		25,6	23,3	21,3	19,4	18,1	16,1	14,3	12,9	10,7	8,1	40
42			22,7	20,4	18,7	17,5	15,5	13,8	12,4	10,4	8,1	42
44			22,2	19,9	18	16,9	15	13,2	12	10,2	8	44
46			21,6	19,5	17,3	16,3	14,5	12,7	11,6	10	7,9	46
48				19	16,9	15,7	14,1	12,4	11,2	9,8	7,9	48
50				18,6	16,5	15,2	13,6	12	10,9	9,5	7,8	50
54					15,8	14,4	12,8	11,4	10,3	9,2	7,7	54
58					15,2	13,6	12,2	10,7	9,7	8,8	7,5	58
62						12,9	11,6	10,2	9,2	8,4	7,3	62
66							11,1	9,7	8,8	8,1	7	66
70							10,4	9,2	8,3	7,7	6,8	70
74								8,7	7,9	7,3	6,5	74
78									7,5	6,9	6,2	78
82									7,1	6,6	5,8	82
86										6,2	5,5	86
90											5,2	90
94											4,9	94

* + 4 m Adapter



35,5m



30-96m



160t



12,2x12,4m

separater
Ballasttransport
erforderlich



360°



75%

73° SSL0°

↖	35,5*											↗	
	30	36	42	48	54	60	66	72	78	84	90		96
28	62,4												28
30	60,1	52,2											30
32	57,5	51	45										32
34	54,9	49,7	44,7										34
36	51,6	48,1	44,5	35,5									36
38	48,4	46,5	44,3	35,5	30								38
40		44,3	43,5	35,5	30	27							40
42		42	42	35,5	30	27	21						42
44		39,7	39,8	35,1	30	27	21						44
46			37,8	34,7	30	27	21	18,5					46
48			35,9	33,5	29,7	27	21	18,5	16				48
50			34,2	32,3	29,5	27	21	18,5	16				50
54				29,9	27,9	26,6	21	18,5	16	13	10,5		54
58					26,2	25,3	20,9	18,5	16	13	10,4	8,1	58
62					24,6	23,9	20,4	18,4	16	13	10,3	8	62
66						22,6	20	18	15,9	13	10,2	7,8	66
70							19,6	17,6	15,7	12,9	10,1	7,6	70
74							18,8	17,2	15,4	12,6	10	7,4	74
78								16,7	15,1	12,2	9,7	7,3	78
82									14,8	11,9	9,5	7	82
86									12,9	11,5	9,2	6,8	86
90										11,2	9	6,5	90
94											8,7	6,3	94
98											8,5	6,1	98
102												5,8	102

* + 4 m Adapter



40,5m



30-96m



160t



12,2x12,4m

separater
Ballasttransport
erforderlich



360°



75%

73° SSL0°

m	40,5*												m
	30	36	42	48	54	60	66	72	78	84	90	96	
28	54,5												28
30	51,9												30
32	49,2	42,5											32
34	46,5	41,9	35,6										34
36	44,1	41,2	35,5	29,2									36
38	41,8	40,6	35,4	29,2									38
40	39,4	38,7	35,4	29,2	25,2								40
42		36,7	35,3	29,2	25,2	21,9							42
44		34,7	33,8	29,2	25,2	21,9	17						44
46		32,7	32,4	29,2	25,2	21,9	17						46
48			30,8	28,3	25,2	21,9	17	14,3					48
50			29,2	27,4	25,2	21,9	17	14,3	12,4				50
54				25,5	23,7	21,9	17	14,3	12,4	9,8			54
58				23,5	22,2	20,9	17	14,3	12,4	9,8	7,8	5,4	58
62					20,6	19,7	16,5	14,3	12,4	9,8	7,8	5,3	62
66						18,6	16,1	14	12,4	9,8	7,7	5,1	66
70						17,5	15,6	13,7	12,2	9,8	7,6	5	70
74							15,1	13,4	12	9,6	7,5	4,8	74
78								13,1	11,8	9,4	7,4	4,7	78
82								12,9	11,6	9,3	7,2	4,5	82
86									11,4	9,1	7,1	4,4	86
90										8,9	7	4,3	90
94											6,9	4,2	94
98											6,8	4	98
102												3,9	102

* + 4 m Adapter



45,5m



30-96m



160t



12,2x12,4m

separater
Ballasttransport
erforderlich



360°



75%

73° SSL0°

↕	45,5*											↕	
	30	36	42	48	54	60	66	72	78	84	90		96
30	44,8												30
32	43,3												32
34	41,8	35,6											34
36	40	35,1	29,9										36
38	38,3	34,6	29,8	26									38
40	36,1	33,7	29,6	26									40
42	34	32,7	29,5	26	23								42
44		31,2	28,9	26	23	18,1							44
46		29,6	28,3	26	23	18,1	14,7						46
48		28,1	27,2	25,6	23	18,1	14,7						48
50			26	25,1	23	18,1	14,7	11,5					50
54			23,8	23	22,3	18,1	14,7	11,5	9,3	6,5			54
58				20,8	20,7	17,8	14,7	11,5	9,3	6,5	4,5		58
62					19,1	17	14,6	11,5	9,3	6,5	4,5	2,5	62
66					17,4	16,3	14,4	11,5	9,3	6,5	4,5	2,5	66
70						15,5	14,2	11,5	9,3	6,5	4,5	2,5	70
74							14	11,5	9,3	6,5	4,5	2,5	74
78							13,7	11,5	9,3	6,5	4,5	2,5	78
82								11,5	9,3	6,5	4,5	2,5	82
86									9,3	6,5	4,5	2,5	86
90									9,3	6,5	4,5	2,5	90
94										6,5	4,5	2,5	94
98											4,5	2,5	98
102												2,5	102
106												2,5	106

* + 4 m Adapter



50,5-55,5m
73° SSL0°



30-84m



160t



12,2x12,4m

separater
Ballasttransport
erforderlich



360°



75%

↙ m	50,5*										↘ m
	30	36	42	48	54	60	66	72	78	84	
32	32,5										32
34	30,9	26,6									34
36	29,4	25,9									36
38	27,9	25,2	21,9								38
40	26,6	24,5	21,7	20,1							40
42	25,2	23,7	21,4	19,7							42
44	23,9	22,7	21,1	19,3	16,9						44
46		21,6	20,8	19	16,7	13,2					46
48		20,5	19,9	18,6	16,5	13,2	9,7				48
50		19,4	19	18,2	16,3	13,2	9,7				50
54			17,2	16,7	15,9	13,2	9,7	7,1	5,7		54
58				15,2	14,7	13,2	9,7	7,1	5,7	4,3	58
62				13,7	13,4	12,4	9,7	7,1	5,7	4,3	62
66					12,2	11,5	9,3	7,1	5,7	4,3	66
70						10,7	8,9	7	5,7	4,3	70
74						9,9	8,5	6,8	5,7	4,3	74
78							8,1	6,7	5,6	4,3	78
82								6,5	5,5	4,3	82
86								6,4	5,4	4,3	86
90									5,3	4,3	90
94										4,3	94

* + 4 m Adapter

↙ m	55,5*									↘ m
	30	36	42	48	54	60	66	72	78	
34	24,4									34
36	24,1	19								36
38	23,8	19								38
40	23,1	19	15,7							40
42	22,3	19	15,7	14						42
44	21,3	18,7	15,7	13,8						44
46		18,4	15,7	13,7	11,5					46
48		17,8	15,5	13,6	11,5	8,8				48
50		17,3	15,3	13,4	11,5	8,8	6,5			50
54			14,7	13	11,5	8,8	6,5	5		54
58				12,5	11,3	8,8	6,5	5	3,3	58
62				11,9	10,9	8,8	6,5	5	3,3	62
66					10,5	8,8	6,5	5	3,3	66
70						8,8	6,5	5	3,3	70
74						8,8	6,5	5	3,3	74
78							6,5	5	3,3	78
82								5	3,3	82
86								5	3,3	86
90									3,3	90

* + 4 m Adapter



35,5m



30-96m



160t



12,2x12,4m

separater
Ballasttransport
erforderlich



360°



75%

65° SSL0°

↙ ↘	35,5*											↙ ↘	
	30	36	42	48	54	60	66	72	78	84	90		96
36	47,7												36
38	44,9												38
40	42,4	41,5											40
42	40,1	39,3	38,3										42
44	38,1	37,2	36,3										44
46		35,4	34,4	33,6									46
48		33,7	32,7	31,9									48
50		32,1	31,2	30,3	29,7								50
54			28,4	27,6	27	26,7							54
58				25,2	24,6	24,3	21						58
62				23,1	22,6	22,2	21	18,5					62
66					20,7	20,4	19,6	18,5	16	13			66
70						18,9	18	17,2	16	12,7	10,5		70
74						17,4	16,6	15,8	15,6	12,4	10,2	7,8	74
78							15,3	14,5	14,3	12,1	9,9	7,5	78
82								13,4	13,2	11,9	9,6	7,3	82
86									12,2	11,6	9,4	7,1	86
90									11,2	11,1	9,2	6,9	90
94										10,3	9	6,6	94
98											8,8	6,4	98
102											8,5	6,1	102
106												5,9	106

* + 4 m Adapter



40,5m

65° SSL0°



30-96m



160t



12,2x12,4m

separater
Ballasttransport
erforderlich



360°



75%

m	40,5*												m
	30	36	42	48	54	60	66	72	78	84	90	96	
38	42,8												38
40	41												40
42	39,2	37,9											42
44	37,2	36,3											44
46	35,4	34,4	33										46
48		32,8	31,7	29									48
50		31,3	30,3	28,3									50
54			27,6	26,8	24,4								54
58			25,3	24,4	23,3	21,4	17						58
62				22,4	21,8	20,9	17	14,3					62
66					20	19,7	17	14,3	12,4				66
70					18,5	18,2	16,6	14,3	12,4	9,7			70
74						16,8	15,7	14,1	12,4	9,5	7,4		74
78							14,7	13,5	12,3	9,4	7,3	4,9	78
82							13,6	12,8	11,8	9,2	7,2	4,8	82
86								11,8	11,4	9,1	7,1	4,7	86
90									10,7	9	7	4,5	90
94									9,8	8,9	6,9	4,4	94
98										8,8	6,8	4,3	98
102											6,7	4,1	102
106												4	106
110												3,8	110

* + 4 m Adapter



45,5m



30-96m



160t



12,2x12,4m

separater
Ballasttransport
erforderlich



360°



75%

65° SSL0°

↕	45,5*												↕
	30	36	42	48	54	60	66	72	78	84	90	96	
40	34,8												40
42	33,5												42
44	32,2	31,6											44
46	30,8	30,5											46
48	29,4	29,3	28,5										48
50		28,1	27,5										50
54		25,5	25,4	24,1	22,9								54
58			23,2	21,9	21,5	18,1							58
62				20,1	20,1	17,9	14,7						62
66				18,3	18,5	17,6	14,7	11,5					66
70					16,9	16,7	14,7	11,5	9				70
74						15,5	14,2	11,5	9	6,5			74
78						14,4	13,4	11,3	9	6,5	4,5	2,5	78
82							12,6	11,1	9	6,5	4,5	2,5	82
86								10,8	9	6,5	4,5	2,5	86
90									10,3	9	6,5	4,5	90
94										9	6,5	4,5	94
98											6,5	4,5	98
102												6,5	102
106													106
110													110

* + 4 m Adapter



50,5-55,5m
65° SSL0°



30-84m



160t



12,2x12,4m

separater
Ballasttransport
erforderlich



360°



75%

↙ m	50,5*										↘ m
	30	36	42	48	54	60	66	72	78	84	
42	25										42
44	24										44
46	23	21,5									46
48	22,1	20,6									48
50	21,1	19,7	18,6								50
54		18,1	17,2	16,2							54
58			15,8	14,9	14						58
62			14,5	13,7	12,9	12,3					62
66				12,6	11,9	11,4	9,4				66
70					11	10,5	9,2	7,1	5,7		70
74					10,1	9,7	8,8	7,1	5,7	4,3	74
78						8,9	8,1	7,1	5,7	4,3	78
82							7,4	6,6	5,7	4,3	82
86							6,7	6	5,4	4,3	86
90								5,5	5	4,1	90
94									4,6	3,9	94
98									4,2	3,7	98
102										3,5	102

* + 4 m Adapter

↙ m	55,5*									↘ m
	30	36	42	48	54	60	66	72	78	
46	20,4									46
48	19,6									48
50	18,7	17,4								50
54		16,1	14,8							54
58		14,8	14	12,6						58
62			13	11,9	10,9					62
66				11,1	10,2	8,8	6,5			66
70				10,2	9,5	8,8	6,3	4		70
74					8,8	8,5	6,1	4	3,3	74
78						7,9	5,9	4	3,3	78
82						7,3	5,6	4	3,3	82
86							5,3	4	3,3	86
90								4	3,2	90
94								4	3,1	94
98									3	98

* + 4 m Adapter